

商品カタログ 受注期間

2026年4月1日～
2026年9月30日

未来を灯す



LIXIL
TEPCO
Smart Partners

建ててお得を
たてとく?

建て得

2026年度4月版

—— でんち・でんちプラス ——
—— でんちE・でんちプラスE ——

建て得 なら **ダブル** で **ゼロ**

太陽光発電の製品代が実質0円^{※1}
発電した電気が0円で使い放題^{※2}

※1 設置工事費は別途必要です。太陽光発電システムによる余剰売電収入をご提供いただく代わりにお客様の太陽光発電システムの製品代の割賦支払い負担を0にすることをいいます。

※2 併設される設備等によっては、本サービスをご利用いただけない場合がございます。詳しくは本カタログ内「建て得ご利用条件」をご確認ください。

建て得はLIXILと東京電力エナジーパートナーが設立した「LIXIL TEPCO スマートパートナーズ」がお届けするサービスです。

LIXIL TEPCO スマートパートナーズは、LIXILと東京電力エナジーパートナーが環境に負荷をかけないZEHの普及促進を目的に設立した合弁会社です。



10年後、15年後… 家族の未来を灯すのは お得なでんき。

新しい住まいはご家族のこれからの人生のライフステージとなります。

そして、その暮らしを身近で支えてくれるのは「でんき」です。

おうち時間が増え、新しい生活スタイルになったいま、ぜひイメージしてください。

家族の未来を灯す「でんき」のことを。

家族みんなが、おうち時間を豊かに過ごせる明るいお家。

消費電力や電気料金が上がっても お金のことを気にせず、でんきが使えたら。

[!] 災害発生・燃料価格等により、電気料金は大きく変動します。

FACT DATA

【電気料金平均単価の推移】

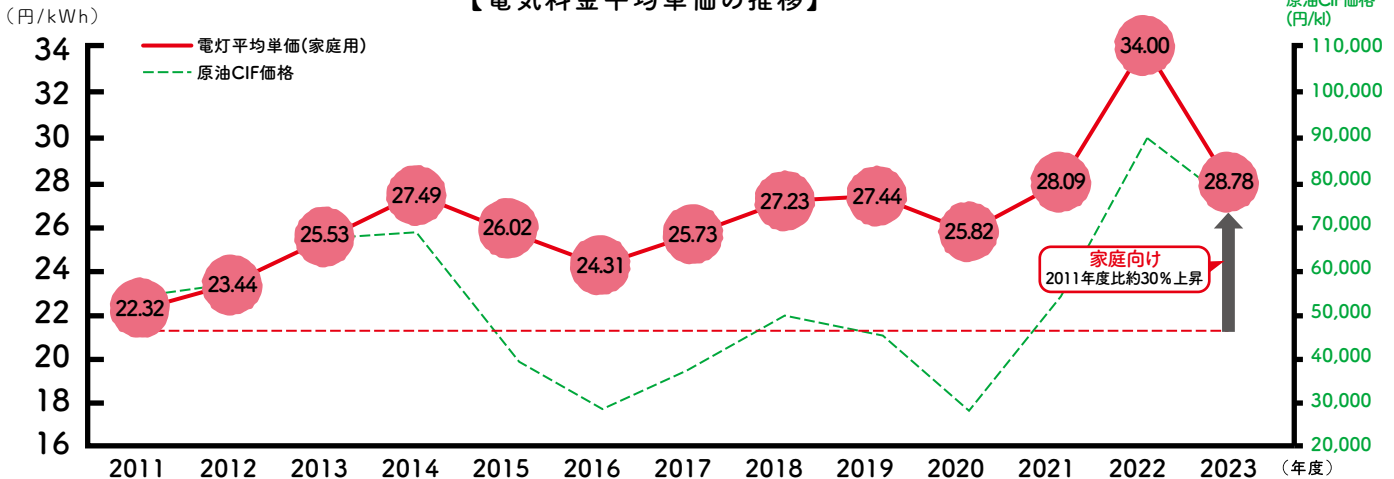

出典:資源エネルギー庁「日本のエネルギー 2024年度版」(3.経済性 電気料金の変化)をもとに作成
<https://www.enecho.meti.go.jp/about/pamphlet/energy2024/03.html#section1>
原油CIF価格 輸入額に保険料、輸送料等を加えた貿易取引の価格

[!] 燃料費の高騰などにより日照時間が短い冬のご負担が大きくなっています。

FACT DATA

【月毎の平均電気料金】

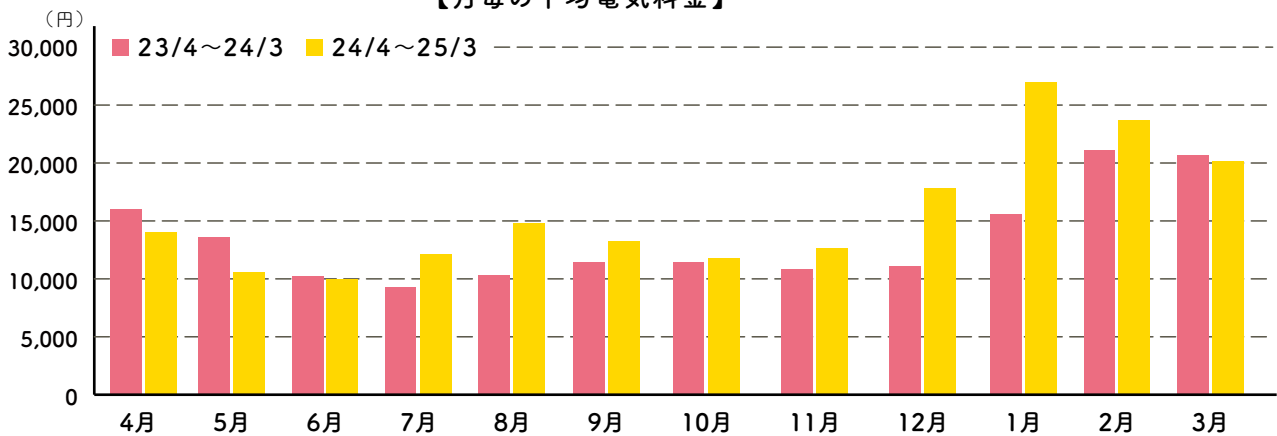

当社「建て得でんき」をご利用のお客さまのうち、蓄電池を設置していないお住まいの平均電気代（「建て得でんちや建て得でんちプラス」のご契約者さまの実績を含みません）
電気代には再エネ賦課金・燃料費調整額を含み、政府による激変緩和措置（補助金）は値引き後のご請求実績

SOLUTION

建て得でんちなら、 電気料金を気にせず、安心してでんきを使えます。

太陽光発電システムで発電した電気を使用しながら、余った電気を大容量蓄電池に貯められる建て得でんち。
もちろん、その電気を夜間に使用することも可能です。



蓄電池により 太陽光発電をさらに活かしておトク。

[!] 発電した電気を貯めて使えるから、もっとおトク

FACT DATA

建て得でんち・でんちプラスご採用者様の平均月別電気代実績

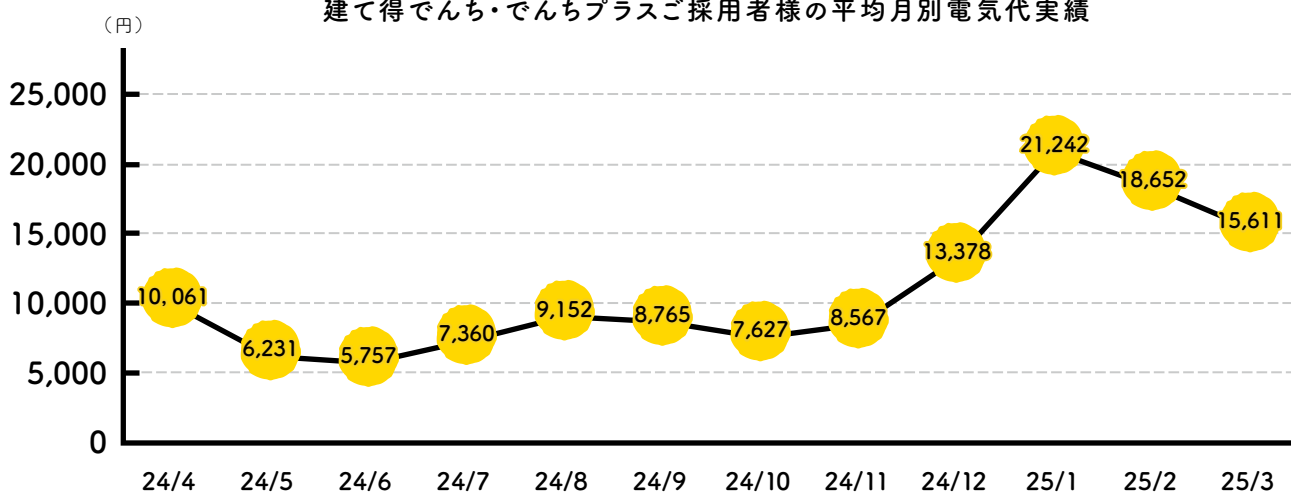

当社「建て得でんち」をご利用のお客さまの平均電気代
電気代には再エネ賦課金・燃料費調整額を含み、政府による激変緩和措置（補助金）は値引き後のご請求実績

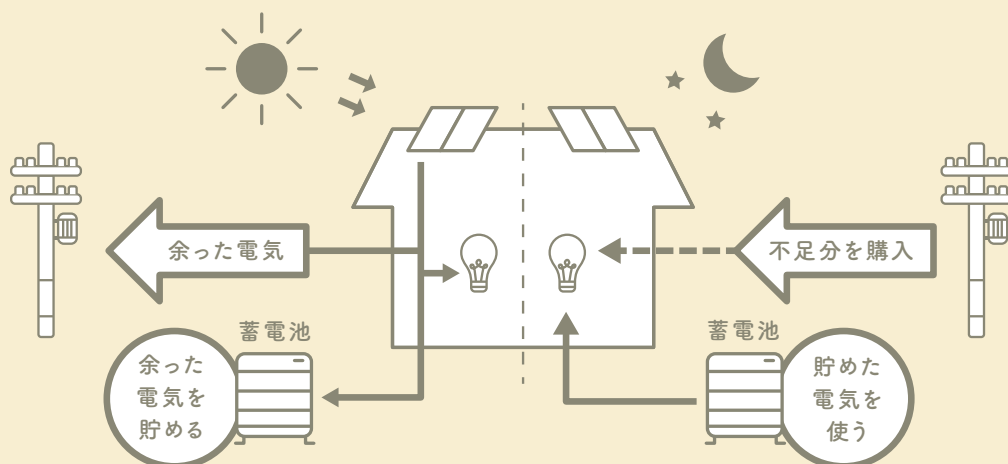

万一に備えることで、家族が安心して暮らせる住まいへ。

台風や地震の被害が身近な日本 災害時の停電でも、でんきが使えたら。

[!] 停電のとき、多くの“当たりまえ”が使えず困ってしまいます。

FACT DATA

【まる1日の停電時でも、『できるとうれしい』Best5は?】

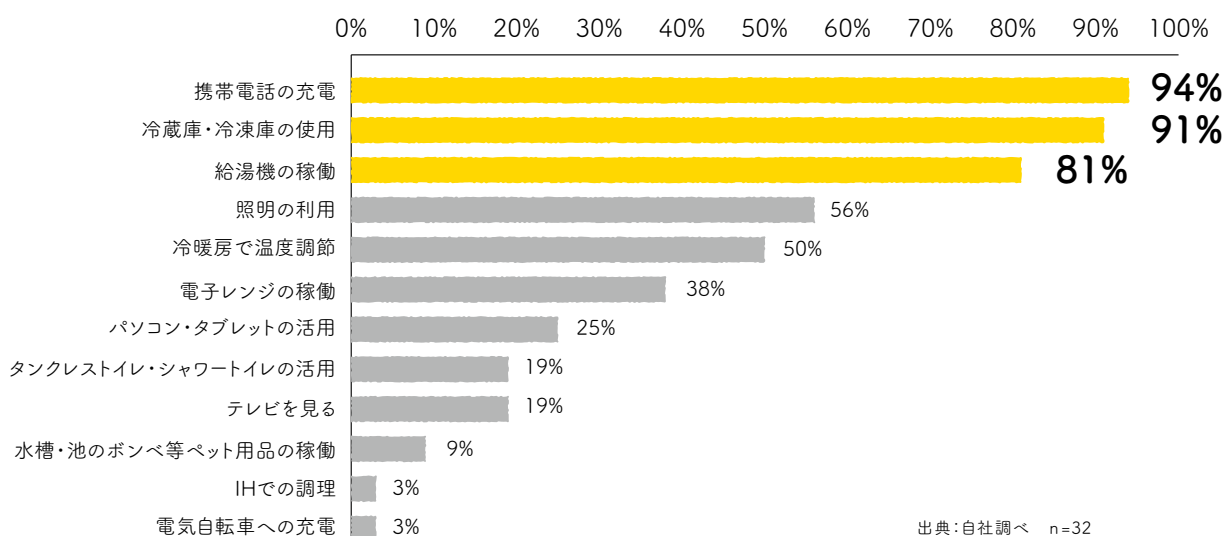

SOLUTION

建て得でんちなら、停電のときでも、 いつもと変わらずでんきを使えます。

日中は太陽光発電システムの自立運転により発電した電気を使用し、
夜間は日中に大容量蓄電池※1へ貯めた電気を使用できるので、
停電することなく変わらない日常を過ごすことができます。※2

※1 蓄電池のご利用は最大100Aであり、単相3線式の配線の場合、最大容量(合計)20kVAが目安になります。100Aを超える場合は分電盤を分け、停電時にお使いになる設備などを100A以内に収まるようまとめた分電盤に蓄電池を接続願います。

※2 日中に十分な太陽光発電がおこなわれ非常時蓄電池設定がユーザーの電力使用量と合っている時。

太陽光発電システムの設置よりお得に 太陽光発電と蓄電池のセットを設置。

さらに!補助金があれば
補助金分が丸々お得に

約482万円

蓄電システム
約198万円

よりお得!

太陽光発電
製品代
実質0円^{※1}

太陽光発電システム
約284万円

蓄電池
209万円

蓄電池
154万円

一般的なZEHに
太陽光発電と蓄電池を設置

建て得でんち

建て得でんちプラス

*太陽光発電設備、蓄電池の容量などはP.7~P.12をご確認ください

※1:設置工事は別途必要です。太陽光発電システムによる余剰売電収入をご提供いただく代わりにお客様の太陽光発電システムの製品代の割賦支払い負担を0にすることをいいます。

そして20年、その後も。
家族の笑顔のために、
お得なでんき。

蓄電池について

Smart Power Storage System
Point

1

容量は
2種類から
選べます

停電時も安心な 大容量全負荷タイプ

●9.6kWhタイプ



●12.8kWhタイプ



非常時に最低限必要と想定される家電(下図)合計280Wを連続して使用した場合の使用時間

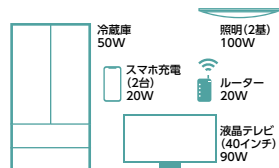

合計280w

※各電化製品の仕様等で消費電力が異なるため、上記使用可能時間を保証しているわけではありません。

満充電の状態でする機器の目安

【初期実効容量】※1

8.0 kWh

約 28 時間
使えます

満充電の状態でする機器の目安

【初期実効容量】※1

11.0 kWh

約 39 時間
使えます

※1 「定格容量」×「放電深度」×「システム効率」が実際に使える電力量＝初期実効容量。
※太陽光パネル設置容量4kWの場合です。

スマート蓄電システムに接続された太陽光発電パネルが対象です。

※冬期などの寒冷地において、気温によってはシステム保護のため一時的に充放電を制限する場合があります。

※またヒーター用の電気を使用するため消費電力が増えます。

※自立運転で最大5.5kW、充電で最大5kWの出力が可能です。

【全負荷型】

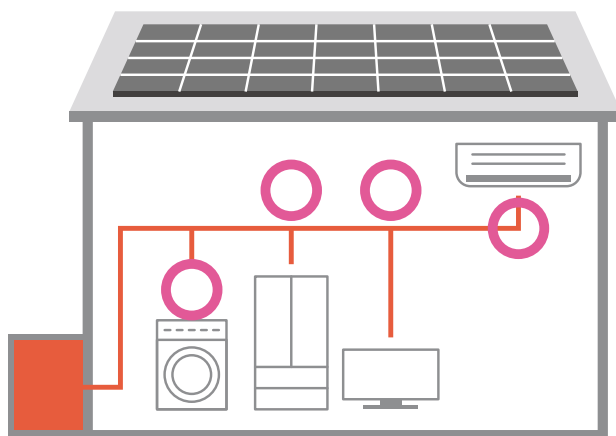

すべてのコンセントが
使用可能。※

※蓄電池のご利用は、最大100Aまでになります。100Aを超える設備をお持ちの場合は分電盤を分け、停電時にお使いになる設備などを100A以内におさめるようまとめた分電盤に蓄電池を接続願います。
※単相3線式の配線の場合、最大容量(合計)20kVAが目安になります。

いままでの【特定負荷型】

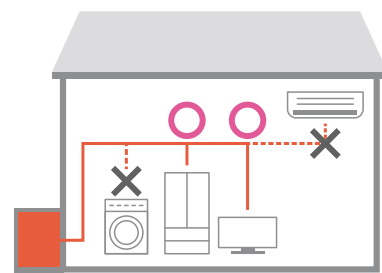

限定したコンセントのみ使用可能。

家中のコンセントが使える【全負荷型】※3

※3 生命に関わる機器(医療機器など)は接続しないでください。

スマート蓄電システム



スマート蓄電



ハイブリッド
パワーコンディショナ



通信ボックス(ロガー)



スマート
スイッチボックス-H



スマートAI-II

Point 1

停電時も安心な大容量全負荷タイプ

一般的な3人家族の電気消費量に相当する
約8kWhを充電することが可能なので停電時も安心です。

Point 2

スマートAI-II・災害対策モードで、かしこく・安心

お得と安心～毎日の生活ともしもの備えを自動的に制御。
災害対策モードは災害警報と連動し、自動的に蓄電池への充電を開始します。

Point 3

安心安全な保証体制

製品保証は安心の15年保証。
洪水時の故障など、自然災害補償は10年補償。

選べるモード

■ 通常



自家消費モード(建て得でんちの標準運転モード)

太陽光発電で作った電力の余剰分を、蓄電池に充電して太陽の出ている夜間や早朝などに活用する自家消費を優先したモードです。



売電モード

夜間電力を蓄電池に充電し、太陽光発電で作った電力の余剰分を全て売電するモードです。

■ 非常時



災害対策モード

災害による停電に備え、強制的に蓄電池を満充電にするモードです。停電時等の非常時は、自立運転モードに自動で切替ります。※台風や大雨などの警報が発表されると自動でこのモードに切替ります。



自立運転モード

太陽光発電と蓄電池のみで電気の充電・供給を行うモードです。停電を検知すると自動でこのモードに切替ります。※自立運転では、ペースメーカーなど生命に関わる機器への接続は絶対に行わないでください。

蓄電池について

Smart Power Storage System
Point

2

スマートAI-II・ 災害対策モードで、 かしこく・安心



スマート
AI

気象データから発電予測

つくる予測

翌日の太陽光発電を予測します。

ご利用状況から消費予測

つかう予測

電力消費パターンと生活パターンから消費予測をします。

AIで電気の使う・貯めるを最適化 あなたにぴったりの制御計画を立てます

例えば、雨の予報で休日(在宅)なら、あすは雨の予報で発電が見込めないし休日で電気の消費量が多いから、深夜電力で蓄電池にためておくことができます。

※最適化のため、ご使用開始から1ヶ月程度電力消費の学習期間がございます。

※蓄電池の充電・放電の制御方法は予告なく変更する場合がございます。

スマートAI-IIのAI機能活用は出荷時には無効になっています。

ご利用時には設定を有効にしてください。

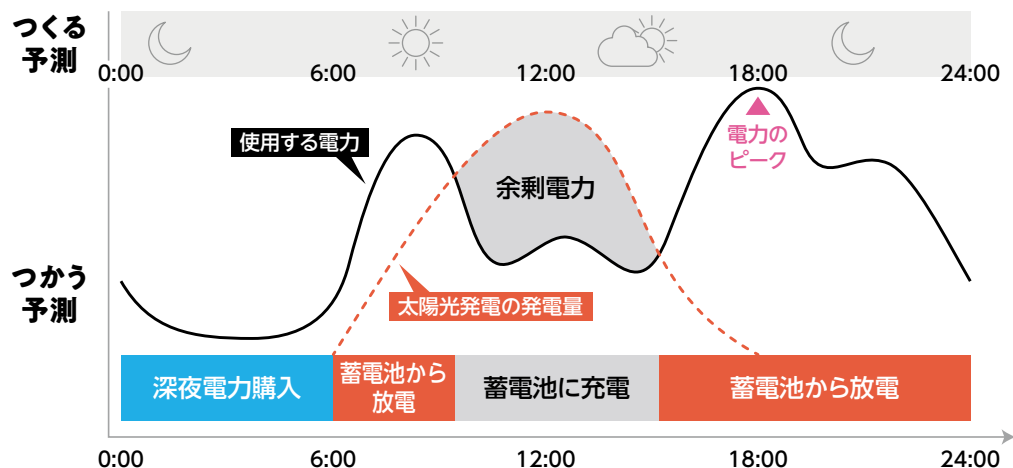

※宅内にインターネット・Wi-Fi環境とスマートフォンが必要になります。

災害モード搭載で、停電の備えも万全

⚠ 災害警報

① 自動で蓄電池に充電スタート



災害対策モード(災害警報発令時)

台風や大雨などの警報が発表されると災害対策モードに切り替わり、自動で蓄電池に充電して停電に備えます。

② 電気を供給

自立運転モード

停電時は太陽光発電と蓄電池のみで電気をまかないすべてのコンセントがお使いになります。

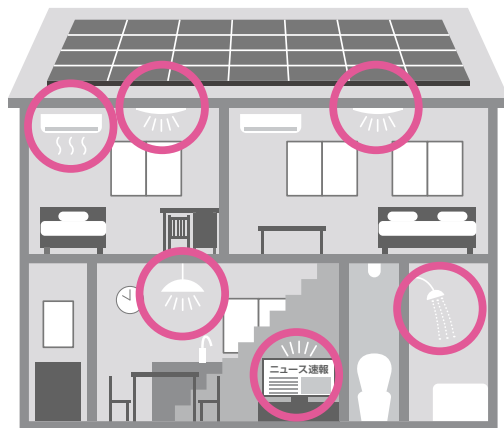

蓄電池のご利用は、最大100Aまでになります。100Aを超える設備をお持ちの場合は分電盤を分け、停電時にお使いになる設備などを100A以内におさまるようまとめた分電盤に蓄電池を接続願います。

※単相3線式の配線の場合、最大容量(合計)20kVAが目安になります。

**すべてのコンセントが
使用可能。**

※宅内にインターネット・Wi-Fi環境とスマートフォンが必要になります。

安心安全な保証体制

システム保証

15年 0円



※スマートAI-II（測定ユニット・コントローラ）の保証期間は1年間となります。

自然災害補償

10年 0円

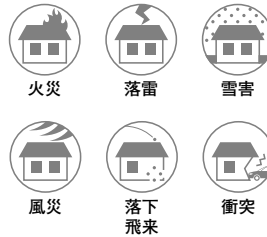

※地震（地震による火災なども含む）・津波は対象外となります。

※この補償は、住宅の火災保険などの支払責任が同じである他の保険契約または共済契約が優先されます。

※この補償は、スマート蓄電システムを購入されたすべてのお客様を被保険者として、引受保険会社と締結する保険契約です。

※詳細は、LIXILスマート蓄電システムカタログに記載の「動産総合保険・機械保険 被保険者証（サンプル）」をご確認ください。

※太陽光発電パネル（モジュール）及び建て得でんちプラス（プラスE）ご採用時のYLEパワコンは蓄電池の自然災害補償の対象外です。

これらの機器も自然災害の補償対象となるように火災保険へのご加入をお勧めします。

システム構成

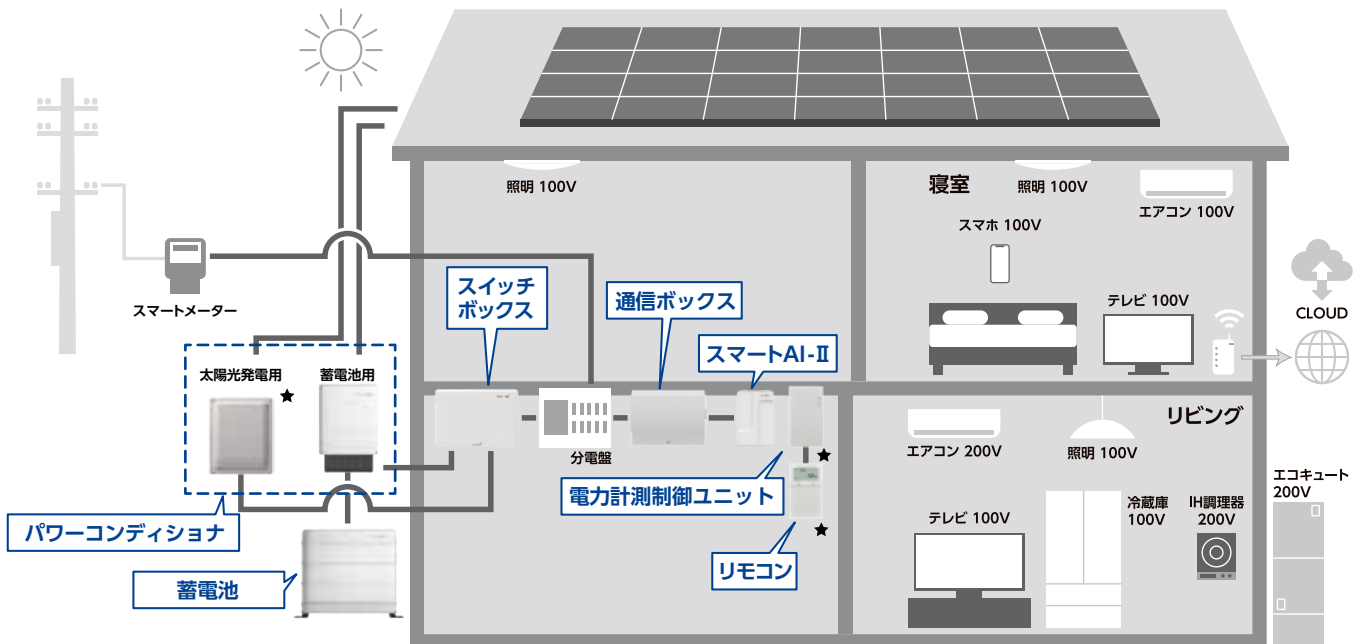

※インターネット環境が必要です

※必ず固定回線をご準備ください。モバイルWi-Fiはご遠慮ください。

※イラストはイメージです

★太陽光発電用のパワーコンディショナ、電力計測制御ユニット、リモコンは「建て得でんちプラス」・「建て得でんちプラスE」のみ設置します。

屋根の大きさに合わせて選べる4タイプ

建て得でんち

小さめの屋根には建て得でんち。

蓄電池の容量を増やすパワーアップオプションもオススメです。

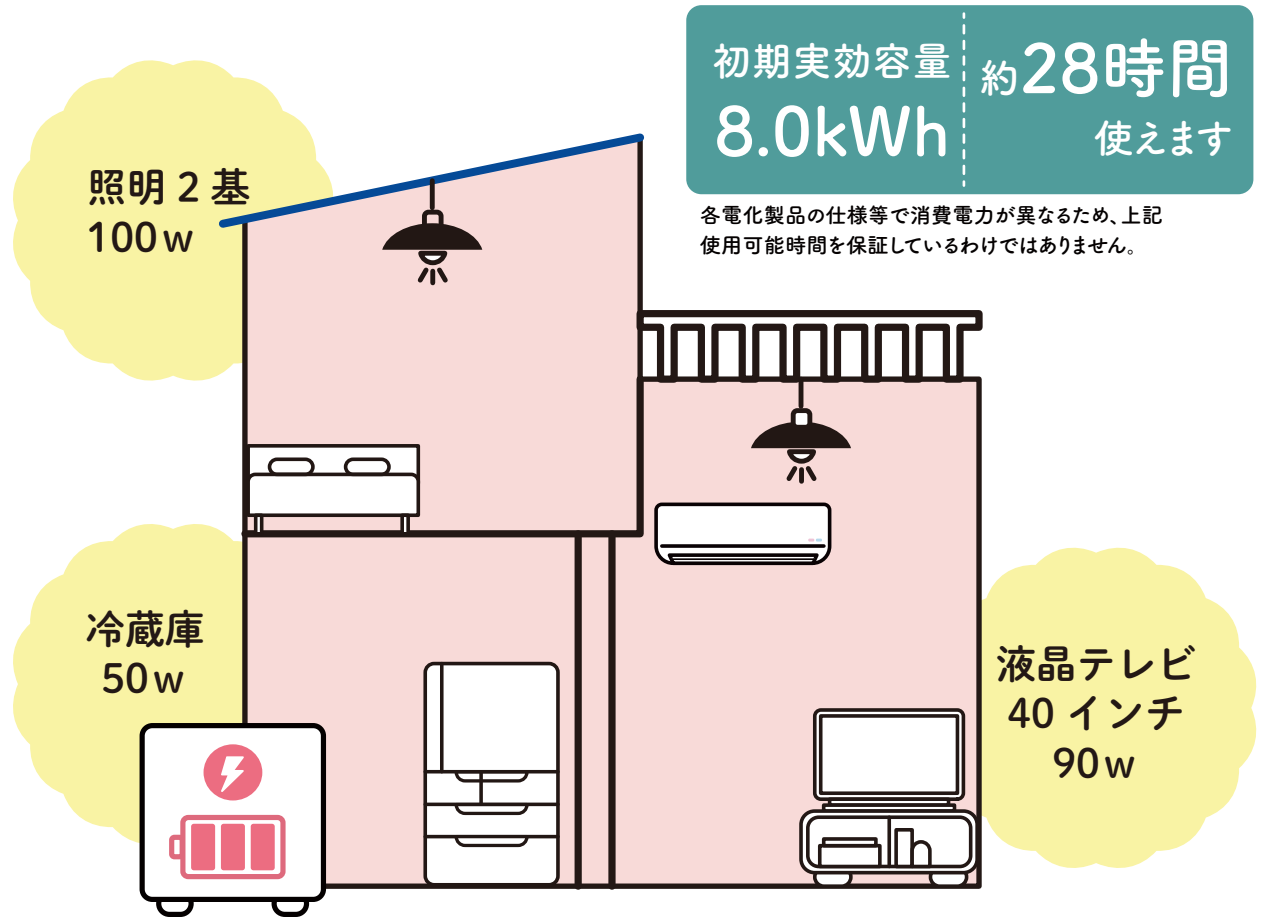

標準仕様



パワーアップオプション

9.6kWh
実効：8.0kWh

¥ 2,090,000 円(税込)



+33万円で
3.2kWhの
容量UP!

12.8kWh
実効：11.0kWh

¥ 2,420,000 円(税込)



お申込日が基準申込日に間に合わない場合は、P.32 竣工後工事オプションへ

建て得でんちプラス

大きめの屋根には建て得でんちプラス。

蓄電池の容量を増やすパワーアップオプションもオススメです。

初期実効容量 **11.0kWh** | 約**39時間**使えます

各電化製品の仕様等で消費電力が異なるため、上記使用可能時間を保証しているわけではありません。

照明 4 部屋分
200W の稼働
15 時間分

エアコン 3 台
1200W の稼働
2.5 時間分

冷蔵庫の稼働
50W の稼働
60 時間分

40 インチ
テレビの稼働
33 時間分

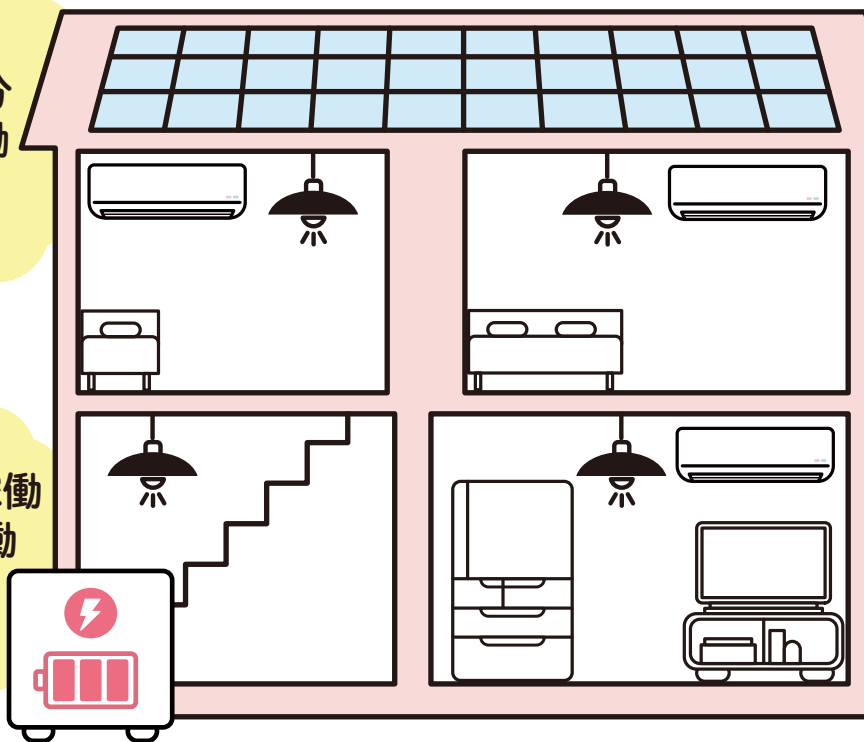

標準仕様

パワーアップオプション

9.6kWh

実効：8.0kWh

¥ 1,540,000 円(税込)



パワーコンディショナ

蓄電池

+33万円で
3.2kWhの
容量UP!

12.8kWh

実効：11.0kWh

¥ 1,870,000 円(税込)



パワーコンディショナ

蓄電池

初期実効容量とは：「定格容量」×「放電深度」×「システム効率」が実際に使える電力量＝初期実効容量

※建て得でんちプラスでは太陽光パネルの搭載容量が大きいため売電量が増えることから
弊社の売電収入も増える分サービス価格に反映し、お安くなっています

お申込日が基準申込日に間に合わない場合は、P.32 竣工後工事オプションへ

建て得でんちシリーズは圧倒的に安い電気代でZEHにお住まいいただくためのサービスです。

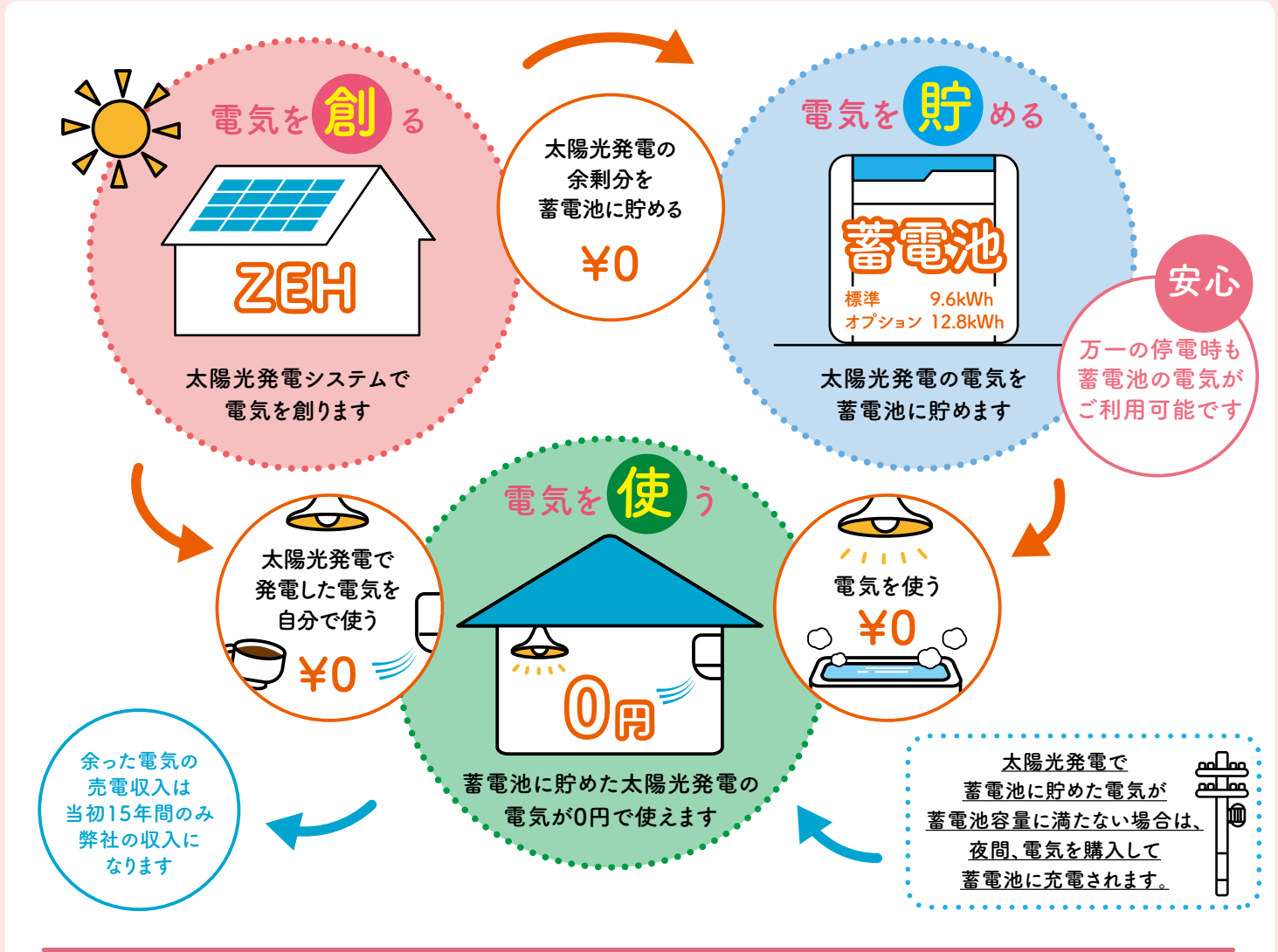

建て得でんちプラス
建て得でんちプラスEの場合

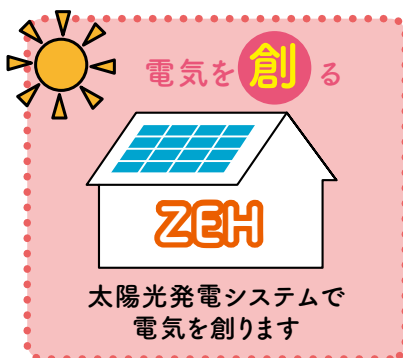

- YLEパワーコンディショナは停電時には稼働しませんが蓄電池にためた電気を使用できます。
- 発電量・消費量はスマートAIで計測した数値が表示されYLEパワーコンディショナのリモコンに表示される発電量とは異なります。
- YLEパワーコンディショナに接続される回路の発電した電気は蓄電池にはたまりません。蓄電池が放電していても売電になることがあります。



『建て得でんちプラス』はここが違う！

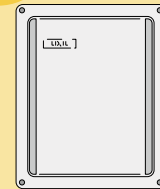

YLE
パワーコンディショナ
をプラス！

『建て得でんち』よりも太陽光パネルが多くなる分、発電量がアップ！
設置費用が『建て得でんち』よりもお得になります。
ただし、YLEパワーコンディショナによる発電した電気は蓄電池には貯まりません。

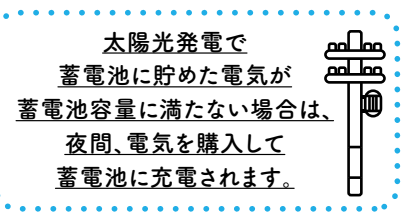

建て得でんちシリーズご利用時の電気の使用イメージ

- 太陽光発電システムの発電電気をリアルタイムで使用する電気(0円)
- 蓄電池に貯めた太陽光発電の電気を使用(0円)
- 家の中で使用する電気
- 太陽光発電システムが蓄電池へ貯めた電気

※図はイメージです。

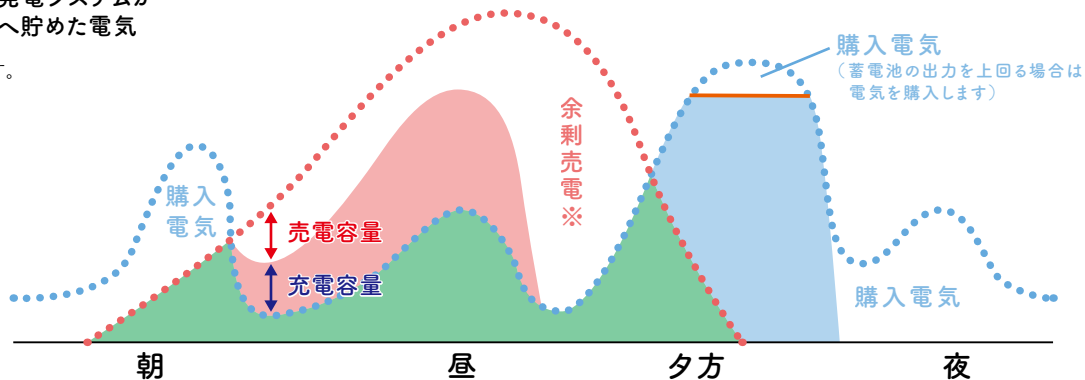

- ※余剰売電は当初15年間はLIXIL TEPCO スマートパートナーズの収入となります。16年目以降はお客様の収入となります。発電量は天候により大きく変動します。発電が少ない場合でも、お客様に追加費用が発生することはありません。(発電が少ない日が続くと、別途ご契約になる電力会社から購入する電力量が増えます)
- ※蓄電池を長くお使いいただくため、蓄電池の充電・放電する電力量は蓄電池の温度や充電されている電力量によって制限しています。そのため蓄電池が100%充電されていない時にも余剰売電が発生することがございます。特に寒冷期の午前中など蓄電池の設置環境が低温の場合には充電容量(青矢印)が増えず、売電容量(赤矢印)が増加することがあります。
- ※台風などの警報が発表されると災害対策モードへ切り替わり、強制的に蓄電池に充電するため時間帯に関係なく電気を購入します。
- ※蓄電池の充電・放電の制御方法は予告なく変更する場合がございます。
- ※最大5.5kW(自家消費しきれない分は売電)自家消費し、それとは別に最大5.0kW蓄電池に充電を行います。

「でんちプラスの場合」

- ・YLE/パワコンは停電時には稼働しませんが蓄電池にためた電気が使用できます。
- ・発電量・消費量はスマートAIで計測した数値が表示されYLE/パワコンのリモコンに表示される発電量とは異なります。
- ・YLE/パワコンに接続される回路の発電電気は蓄電池にはたまりません。蓄電池が放電していても売電になることがあります。

ZEH購入者限定の

『いい家をお得に建てたい』お客様に提供する

建て得でんちシリーズのお得な3大ポイント

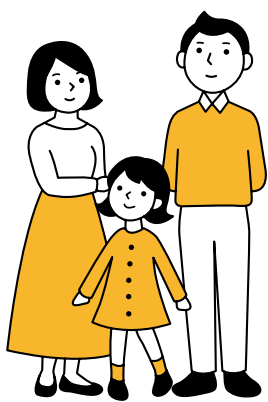

1

お得

太陽光発電システムの製品代が実質0円※1

2

お得

大容量(標準 9.6kWh / オプション 12.8kWh)蓄電池も同時設置でリーズナブルな価格でご提供

3

お得

太陽光発電により発電した電気は使っても貯めても0円です。だから毎月の電気代を大幅に削減※2

※1: 「LIXIL TEPCO スマートパートナーズ」が余剰売電収入を得る代わりに、お客様に太陽光発電システムの製品代の割賦支払い負担を実質的に0にします。建て得のご契約期間は15年になります。

※2: 詳細はP.18をご参照ください

お得①
建てる
とき

どうして、
太陽光発電システムの
製品代が**実質0円**※なの？

「LIXIL TEPCO スマートパートナーズ」が余剰売電収入を得る代わりに、お客様の太陽光発電システムの製品代の割賦支払い負担を実質的にゼロにします。建て得のご契約期間は15年となります。

※満期までに解約される場合には清算金が発生します。
※別途太陽光発電システムと蓄電池設置の工事費と蓄電池の製品代が有料で必要です。

【実質0円の仕組み】

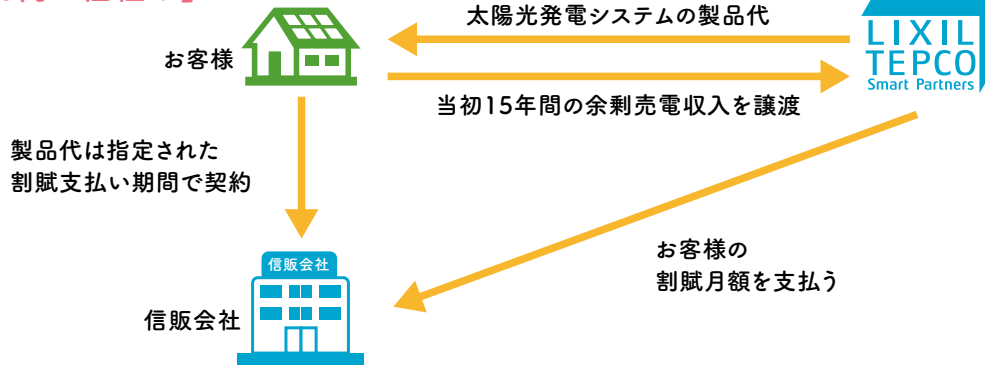

【太陽光発電システムの工事費および蓄電池の材工費用について】

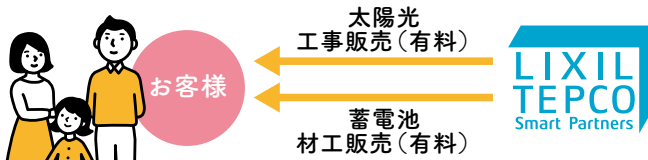

- 有償分費用のお支払い方法 (a~dのいずれかを選択いただけます)
- ご契約完了後、住宅ローンを活用して、融資完了後に弊社へお振込みいただく方法 (P.34をご参照ください)
 - ご契約完了後、上棟日までの期間でお客様より弊社へお振込みいただく方法
 - お客様とビルダー様との契約内容に沿ってお客様の代わりにビルダー様がお支払いいただく方法
 - ご契約時に信販会社のローンをお申込いただく方法
 - ・割賦条件は信販会社の条件になります。
 - ・ご利用には信販会社の審査がございます。審査が通らない場合には、ご利用いただけません。

お得②
建て
て
から

大容量の蓄電池も同時に
設置できるの？

大容量(標準 9.6kWh / オプション 12.8kWh)の蓄電池も同時設置で
リーズナブルな価格でご提供します。

建て得でんち・でんちプラスの費用の内訳は

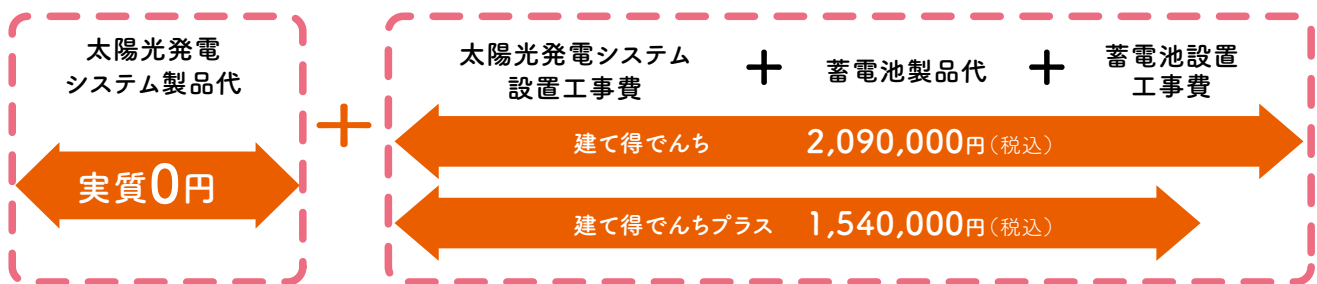

※建て得でんちプラス・プラスEは通常の蓄電池回路に加えてほぼ売電専用となる太陽光回路でパワーコンディショナを増設するため価格が安くなります。
※建て得でんちプラス・プラスEの場合、蓄電池側への接続容量については、蓄電システム側に優先して太陽光パネルを接続するよう回路設計を行います。屋根形状や容量の構成などによって接続容量が異なり、弊社が指定する容量での配分となります。

補助金活用でさらにオトク！

蓄電池には補助金が
交付される場合があります。
各交付条件をご確認ください。

都道府県の補助金
(各都道府県で異なります) 市町村の補助金
(各市町村で異なります)

補助金

補助金

「建て得でんちシリーズ利用 vs 自己資金で購入」経済シミュレーション

※下記シミュレーションは最大限に経済メリットを優先した蓄電池設定での試算となります。 ※2025年12月算定

下記容量の場合の一例	「建て得でんち」	「建て得でんちプラス」	自己資金で購入
太陽光発電システムの設置容量	10.230kW	16.400kW	10.230kW
蓄電池の蓄電容量	9.6kWh	9.6kWh	9.6kWh
導入コスト(税込)	2,090,000円	1,540,000円	4,510,000円

当初10年	売電収入	0円	0円	955,885円
	電気代削減	1,819,112円	1,855,751円	1,819,112円
		1,819,112円	1,855,751円	2,774,997円

11~15年目	売電収入	0円	0円	259,939円
	電気代削減	836,953円	853,933円	836,953円
	836,953円	853,933円	1,096,892円	

効果…コスト15年計	566,065円	1,169,684円	▲638,111円
------------	----------	------------	-----------

16年目以降の売電収入はお客様の収入になり、
売電先は、お客様が任意で選べます。

表示金額は消費税10%を含んでおります。
総発電量は、搭載容量×1100kWhで試算。

「建て得でんちEのZEH vs 一般住宅」の当初15年間の月額負担額

(単位:円)

	建て得でんちEでZEH 太陽光発電システム10.23kW	建て得でんちプラスEでZEH 太陽光発電システム16.4kW	一般住宅
建築費	22,000,000	22,000,000	20,000,000
太陽光+蓄電池導入コスト	2,090,000	1,540,000	-
合計金額	24,090,000	23,540,000	20,000,000
住宅ローン支払い月額	79,430	77,620	65,950
電気代	6,260	5,960	18,970
ガス代	0	0	7,580
住宅ローン+光熱費の月次負担金額	85,690	83,580	92,500

- ・試算条件:東京地区・南向き・電気料金 建て得でんちEプレミアム 昼間40.83円/kWh 夜間30.99円/kWh・FIT売電単価:24円/kWh(1~4年まで)、8.3円(5~10年まで)・11年目以降の売電単価8.5円・再エネ賦課金3.98円/kWh・自己資金で購入の場合の設置コストは25年度の経済産業省想定コストより太陽光発電システムは25.5万円/kW(税別)、蓄電システムは150万円(税別)で試算。
- ・電気代、ガス代は年間平均値 電気、ガス使用量はP.18を参照ください。
- ・入居後15年間の売電収入及び電気代削減効果見込一設置費用に伴う支払い総額で消費税10%を含む金額で試算。
- ・太陽光発電による自家消費量は年間 建て得でんち:4431kWh、建て得でんちプラス4519kWh(自家消費量には蓄電池への充電分を含む)、非常時蓄電池設定(蓄電池利用可能範囲設定)0%、夜間充電設定 手動 0%での試算。
- ・自己資金の導入コストは、パネル価格に設置容量を乗じた金額に蓄電池価格を加算した段階で1,000円以下を切り捨てし、消費税を乗じて算出しています。
- ・太陽光発電システムは年1%、蓄電システムは年2%の性能劣化を考慮しています。
- ・シミュレーション数値は実際の効果を保証するものではありません。
- ・「建て得でんちE vs 一般住宅」の当初15年間の月額負担額における、建て得でんちEの費用(太陽光+蓄電池導入コスト)も住宅ローンで支払う設定とし、住宅ローンは35年借入、元利均等金利年1.97%、2025年12月金利情報、団信付き、ボーナス返済なし、手数料、保証料は考慮せずに試算。
- ・非常時蓄電池設定(蓄電池利用可能範囲設定)0%、夜間充電設定 手動 0%での試算。
- ・47ページの設定例②に設定変更をした場合のシミュレーションとなります。
- ・YLEパワコンは停電時には稼働しませんが蓄電池にためた電気が使用できます。
- ・発電量・消費量はスマートAIで計測した数値が表示されYLEパワコンのリモコンに表示される発電量とは異なります。
- ・YLEパワコンに接続される回路の発電電圧は蓄電池にはたまりません。
- ・建て得でんちプラス・プラスEの場合、太陽光発電システム側よりハイブリッド蓄電システム側によくの太陽電池モジュールを接続するよう設計を行います。弊社で屋根形状や容量の構成などにより接続容量の配分調整を行います。

お得③
住んでから

なぜ、毎月の光熱費が安くなるの？

断熱性や省エネなど環境性能が高い建材・設備を使用することで、消費電力の削減はもちろん、「LIXIL TEPCO スマートパートナーズ」がオール電化対応プランも選べる建て得でんき（任意契約）を提供。月々の光熱費が削減できます。

① ZEHで消費電力を大幅に抑えられます。

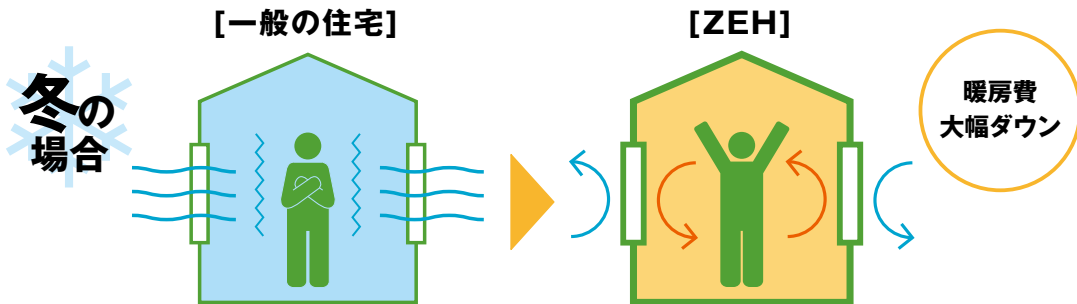

② 太陽光発電システムで発電した電力は0円^{※1}で使用できます。

（下図の赤枠内が0円で利用できます）

※1 雨天や夜間など発電量が消費量より小さい場合は電力の購入が必要になります。

図はイメージです。

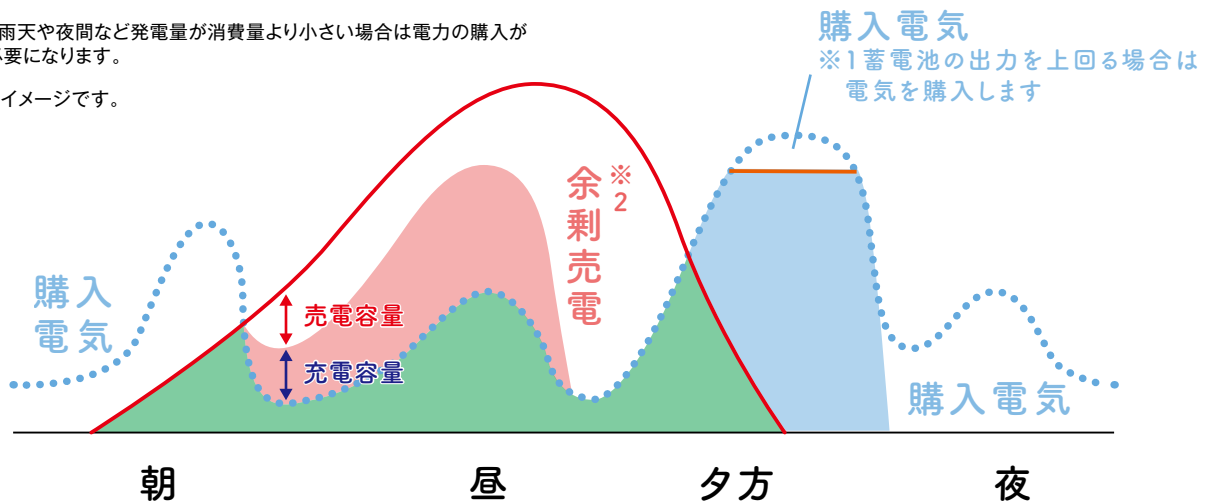

①②により(建て得でんきに加入した場合)

一般住宅 vs 建て得でんちEを15年間でシミュレーション！

一般の住宅

電気代 約341万円

ガス代 約136万円

ZEH
+
建て得でんちEプレミアム

電気代 約112万円

ZEH
+
建て得でんちEプラス
プレミアム

電気代 約107万円



光熱費
削減！

※シミュレーションの条件は、P.18を参照願います。

一般住宅 vs 建て得でんちE 光熱費シミュレーション

※ P.47の設定例②に設定変更をした場合のシミュレーションとなります。※ 2025年12月算定

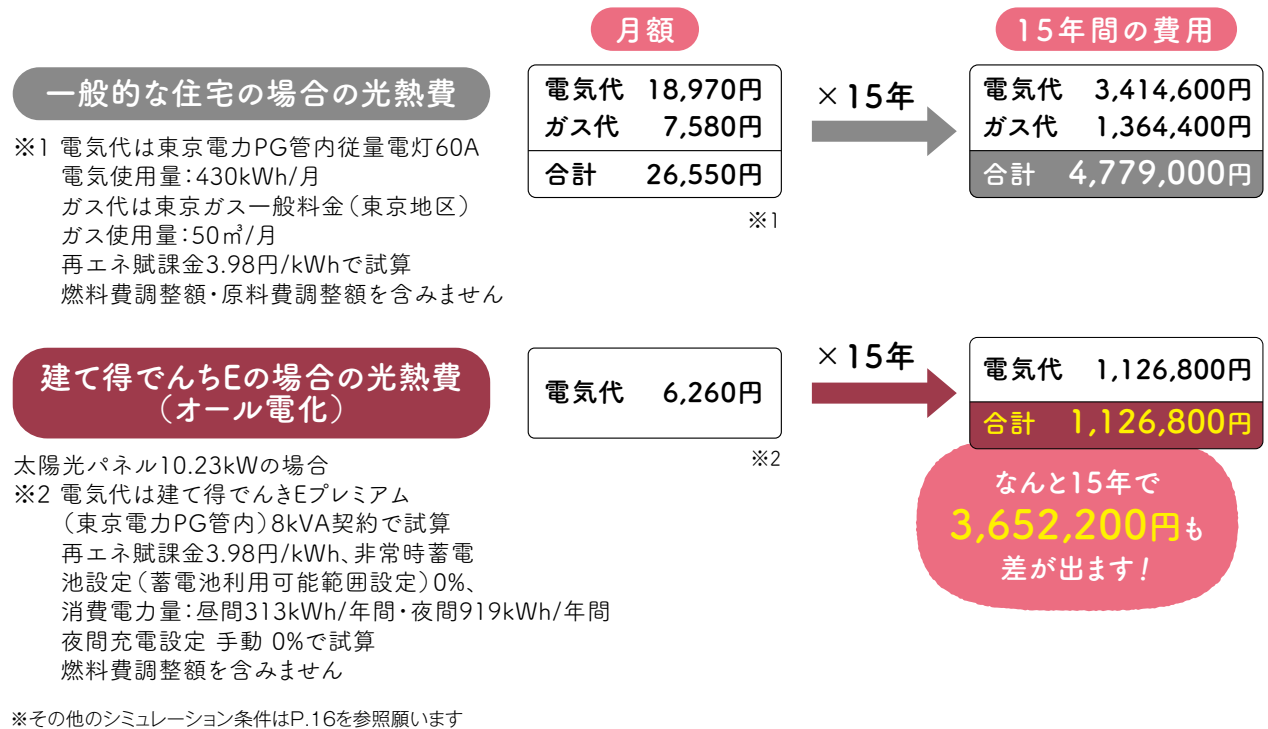

一般住宅 vs 建て得でんちプラスE 光熱費シミュレーション

※ P.47の設定例②に設定変更をした場合のシミュレーションとなります。※ 2025年12月算定

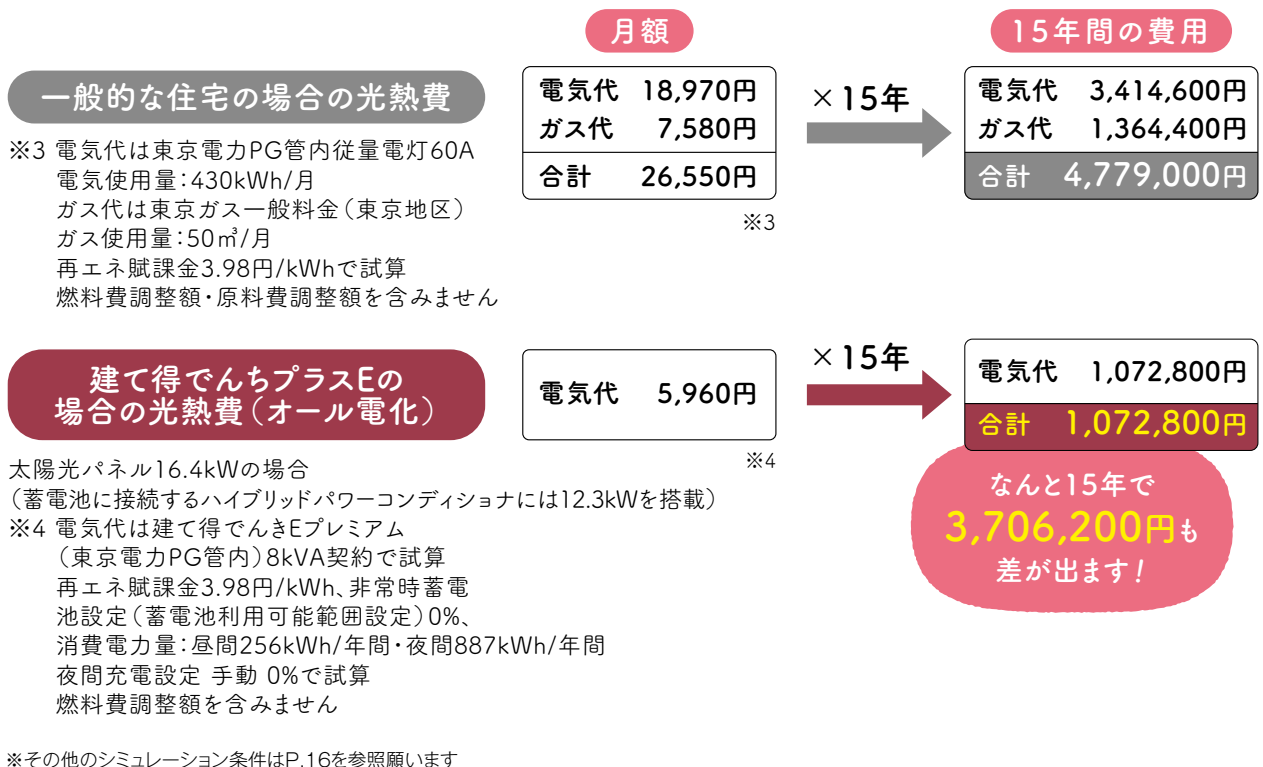

建て得ご利用条件

● 下に該当する方はお申込ができません

- ① 建て得ご契約者様・電気契約者様・建物所有者様が同一名義ではない方
- ② 70歳以上の方
- ③ 定期収入のない方
- ④ 日本語が読めず契約内容が理解できない方、
またはご本人確認などの際に日本語で会話ができない方
- ⑤ 過去に太陽光発電が建築住所と同一の敷地に存在していた、あるいは現存する場合で以下に該当する方※
・お申込み者名義(ご家族名義を含む)で設置あるいは登録(FIT制度申請)された方
・FIT制度の廃止届を提出された方
※太陽光発電付き中古住宅を購入した場合は含みます

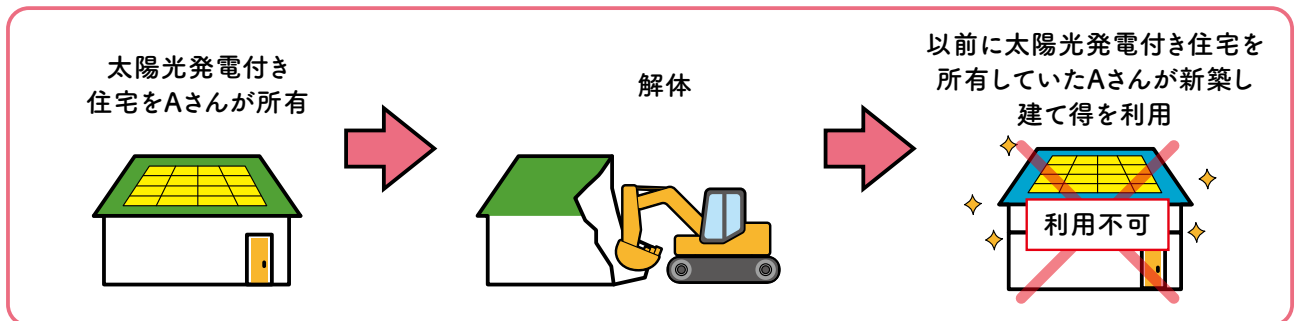

- ⑥ お手続きや連絡先として日常ご確認いただける電子メールアドレスをお持ちではない方
- ⑦ 太陽光発電設備の操作・データ確認に必要なパソコン、タブレット、スマートフォンのうち、いずれもお持ちではない方

タブレット・スマートフォン 推奨環境	Android 9.0以降
	iOS 14.0以降
パソコンの推奨ブラウザ	Microsoft Edge、Google Chrome、Safari

- ⑧ ご契約手続き期間中に2週間以上お申込みの現住所を不在とされる方、
及び現住所にて、書類の受取、送付、記入、捺印ができない方

- ご利用にあたっては弊社から指定された期間で信販会社とのローン契約があります。
(太陽光発電システムの製品代は実質0円になります)
ローン契約には信販会社の審査がございます。
万一審査が通らない場合には、建て得をご利用いただけません。
信販会社による審査後、1年以内に売電開始に至らない場合は再契約が必要です。
- 20kVAを超える電力契約は建て得でんちシリーズでのご利用できません。
- インターネット契約が必須となります。
蓄電池の稼働についてはWi-Fi機器経由でないと稼働ができませんので
必ずインターネット契約を実施していただきます。
(モバイルWi-fi、ホームルーター、簡易Wi-fiは通信状況が不安定になる恐れがあるためご使用いただけません。)

お申込みいただける建物の要件

住宅の断熱性能

●ご利用に必要な要件

ZEH仕様の住宅であること

ZEHの必要要件については、経済産業省の規定をご参照ください。Nearly ZEH、ZEH Orientedには対応しません。

太陽光発電の容量

●建て得でんちシリーズの利用可能エリアと設置容量基準を

充足しない場合はご利用できません(指定のZEHの性能を充足し、下記の基準の充足が必要です)

『建て得でんちシリーズ』 ご利用可能エリア		山梨県、長野県	岩手県、宮城県、福島県、茨城県、栃木県、群馬県、埼玉県、千葉県、東京都、神奈川県、岐阜県、静岡県、愛知県、三重県、滋賀県、京都府、大阪府、兵庫県、奈良県、和歌山県、岡山県、広島県、山口県、徳島県、香川県、愛媛県、高知県、福岡県、佐賀県、長崎県、熊本県、大分県、宮崎県、鹿児島県	
行政が指定する垂直積雪量		80cm以下	75cm以下	50cm以下
太陽光パネルの出力	建て得でんち・でんちE	7kW以上		5kW以上
	建て得でんちプラス・でんちプラスE	13kW以上		13kW以上
『建て得でんちシリーズ』がご利用いただけないエリア				
北海道、青森県、秋田県、山形県、新潟県、富山県、石川県、福井県、鳥取県、島根県、沖縄県、離島				

※太陽光発電システムはパワーコンディショナの容量が9.9kW以内(パネル出力20.612kW)になる範囲で屋根に設置可能な部位に最大設置を行います。

建て得でんちシリーズは容量によらず適用要件を満たせば太陽光発電システムの製品代が実質0円になります。

※太陽光発電システム及び蓄電池の商品及び施工法については弊社指定の商品、工法となります。

※建て得でんちプラス・プラスEの場合、蓄電池側への接続容量については、蓄電システム側に優先して太陽光パネルを接続するよう回路設計を行います。屋根形状や容量の構成などによって接続容量が異なり、弊社が指定する容量での配分となります。

●以下の表の①又は②以上のLIXIL商品が必ず採用されていること

電気ガス併用住宅向け「建て得でんき」には、採用商品条件を一部緩和しているプランもあります。

ただし、その場合でもエコキュートなど1kVA以上の夜間蓄熱機器をご採用の場合には、緩和プランは採用されず以下の表のプレミアム又はスタンダードのLIXIL商品のご採用が必要です。

太陽光発電システムはLIXIL商品のご採用が必須です ○は必須、△のうち1つ、□のうち1つの採用商品が必要です

	サッシ	玄関ドア	構造パネル	全館空調	外壁材 100㎡以上※	システム バスルーム	システム キッチン	全ての 室内ドア・引戸・ クローゼットドア	トイレ
①プレミアム	○	○	△	△	△	□	□	□	○
②スタンダード	○	○	□	□	□	□	□	□	○

※外壁材はサイディング材または外装タイルのいずれか、もしくは両方を合算した数量が100㎡以上になることが条件になります

●太陽光発電システムはLIXILTEPCOスマートパートナーズからのご購入となります。

その他の商品はLIXILTEPCOスマートパートナーズにご利用登録いただいたビルダー様からご購入となります。

屋根の条件

●屋根材や屋根勾配が当社指定の基準を満たさないものはご利用できません

■適用屋根材の基準

屋根材	垂直積雪量が50cm以下のエリア		垂直積雪量が50cmを超えて75cm以下のエリア	
	適用	対応勾配	適用	対応勾配
スレート材	○※1	3寸～10寸	○	3寸～10寸
縦葺き板金屋根材	○※1	0.5寸～5寸	○	0.5寸～5寸
横葺き板金屋根材	▲	3寸～10寸	×	
瓦(適用一覧ご参照)※2	▲	3寸～10寸	×	
瓦棒心木あり・なし	▲	0.5寸～10寸	×	
Tルーフ	▲	2.5寸～10寸	×	
シングル	▲	2.5寸～10寸	×	

■利用不可の屋根材例



銅板屋根 洋風屋根瓦

▲はオプション工事費の
176,000円(税込)が必要です。

※1 標準設置工法は「ラックレス」となります。基準風速および海岸線からの距離など設置条件によって「ソーラーラック」を使用する場合は、別途176,000円(税込)が必要です。
※2 適用一覧はホームページに掲載。*屋根材ごとに適用基準がありますので、適用基準内での対応になります。

●影がかかる事で発電に影響がある建物のご利用できません

■【屋根共通】

- 真北から北東45度から北西45度に向けた屋根への太陽光パネル設置(右図ピンク色の範囲)

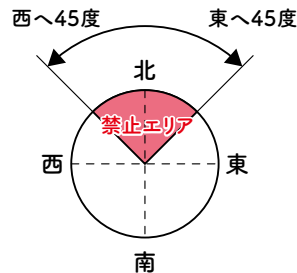

■【2階建て以上の建物の下屋・1階屋根】

- 真西・真東より北へ向いた1階屋根への太陽光パネル設置

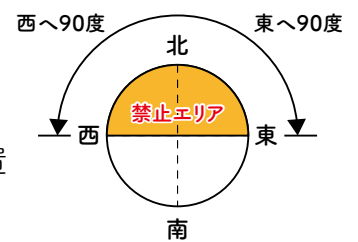

- 年間を通じて直射日光が半日以上当たらない屋根への太陽光パネル設置

2階建て以上の場合の下屋・1階屋根の傾斜の向きが真西～南～真東までの範囲とし、真西・真東より北へ向いた1階屋根(上図オレンジ色の範囲)への設置はできません。
なおかつ、上記の【屋根共通】条件で該当する場合も設置できません。

■【屋根形状】

- 屋根の横に壁が立っている屋根 壁の高さの2倍の距離の範囲は太陽光パネルを設置できません。

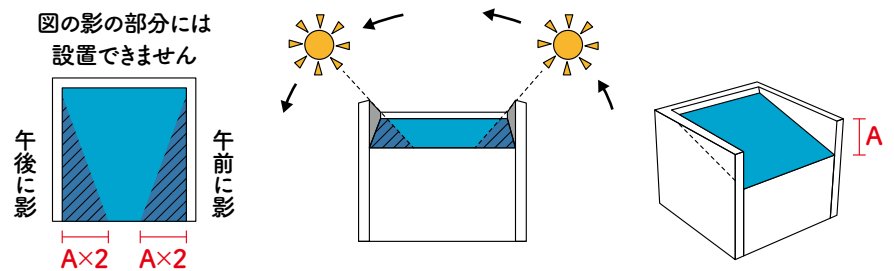

●落雪の恐れのある屋根への太陽光パネル設置はできません

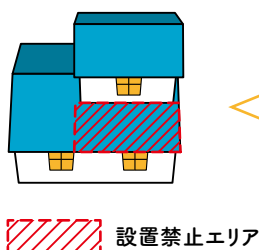

■禁止エリアでのNG例

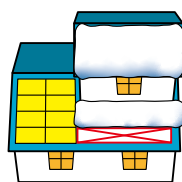

離して設置も×(NG)
落雪が直接当たらなくても加重がかかるため

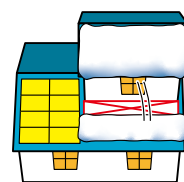

近くに設置も×(NG)
飛び越えずに落雪が直接当たる可能性あり

※特定行政庁が定めた値で垂直積雪量が0cm以外の地域は積雪の可能性があるので、地域別の緩和措置はありません。

立地環境について

■【立地条件】

- 南側に山や樹木などの障害物があり、年間を通じて屋根全面に半日以上直射日光が当たらない建物

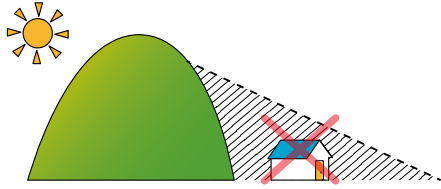

- 東西側隣接建物の要件
隣接建物とお客様の建物の階数の差は1階以内とし、これに該当しない場合は設置不可とします。

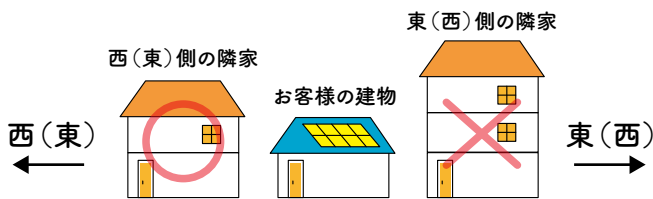

■【周辺環境】

- 周辺の建物の影の影響を受ける場合
 - ・南側隣接建物の要件
隣接建物の階数がお客様の建物の階数を超える場合は設置不可とします。

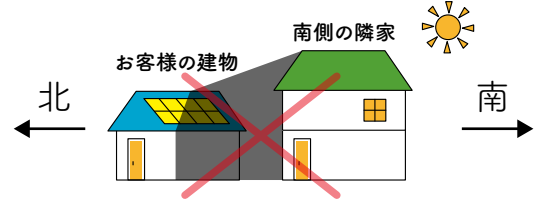

「周辺環境の緩和条件」

東～南～西に隣接する建物との距離が隣接する建物とお客様の建物との高低差の2倍以上離れている場合は、左記の要件の対象外とし、設置可とします。

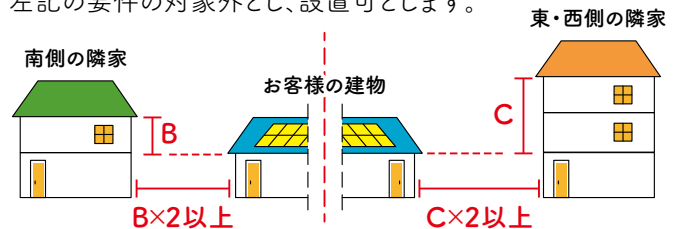

- ※年間を通じて屋根全面に半日以上直射日光が当たらない屋根には周辺環境や周辺環境の緩和条件に関係なく設置不可とします。
- ※上記の「お客様の建物」のイラストは1階建ての屋根になっていますが、2階建て以上の下屋も同条件になります。
- ※弊社との建て得ご契約期間である15年間の条件となるため新築時以降に建つ建物にもご注意ください。

ご注意ください

お申込みの前に近隣への**反射光・落雪・電波障害等**の影響がないか事前にご確認をお願いします。
弊社は太陽光発電システム設置に関する近隣とのトラブルについては免責とし、対応できません。

- 下記に該当する場合はご利用できません

▶ 海岸線から近い建物

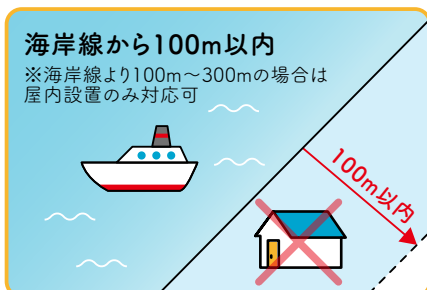

▶ 建築地が防火地域



▶ 道路が通じていない離島

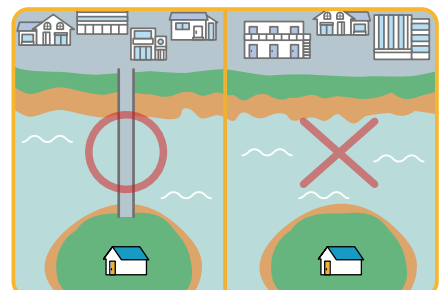

▶ スマート蓄電池が屋内設置となる場合があります

海岸線から300m以内のエリア及び一部寒冷地エリアでは蓄電池を室内に設置しなければなりませんので、対象エリアについては右記二次元コードでご確認をお願いします。



住宅のタイプ

店舗併用住宅

以下の定義に該当し、特別条件を全て充足する店舗併用住宅の場合は、建て得をご利用いただけます。

建て得の店舗併用住宅の定義

1つの建物に専用住居部分と店舗部分を併せ持った住宅のことです。店舗とは営利目的に使用する空間です。来客の有無に関わらず事務所・店舗・工場などが該当します。

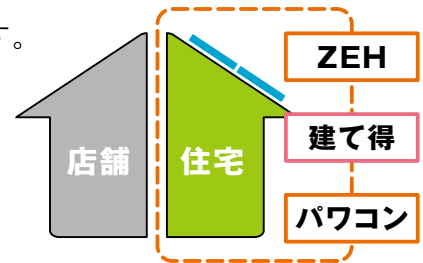

■ 特別条件(下記の条件が全て適合しないと建て得のご利用ができません。)

1. 店舗の入り口と住宅の玄関が分かれていること。
2. 店舗部分を除いた住宅部分のZEH計算を行いZEHにすること。
(BELS取得かLIXIL省エネ住宅シミュレーションREPORTを竣工迄にご提出いただきます。)
改正省エネ基準の場合はBELS評価書、住宅省エネルギー性能証明書、フラット35S金利A・B適合証明書のいずれかを竣工迄にご提出いただきます。
3. 住宅部分と店舗部分の電気契約を分けること。
※1. 電気契約の分割の判断は地域の電力会社に必ずお申込み前にご確認ください。
※2. 住宅と店舗、両方の本設資料をご提出いただきます。
4. パワーコンディショナ・電力計測制御ユニット・非常用コンセントなどの店舗部分への設置はしないこと。(電気契約を分けた境界線を越えてケーブル配線を渡せません。)
5. 太陽光パネルの設置範囲については地域電力会社に確認し搭載要件が適合するようにプランニングすること。(地域電力会社ごとに判断が違います。)
6. 店舗部分の屋根にパネルを搭載する場合は住宅部分まで屋外配管にすること。(上記3のため。)

注意事項

- 周囲の影の影響が無いか確認してください。
(店舗がある場合は市街地が多く注意が必要です。
詳細は建て得ご利用条件(P.22)をご参照ください。)
- 弊社との建て得契約期間である15年間に、上記に沿わない条件で建て得をご採用いただいた案件、または変更されたと発覚した案件は解約となり解約清算金等が発生します。
(契約時には無かった店舗営業が判明した場合には解約となります。)

二世帯住宅

以下の定義に該当し、特別条件を全て充足する二世帯住宅の場合は、建て得をご利用いただけます。

建て得の二世帯住宅の定義

親の世帯と、その子どもの世帯がひとつ屋根の下で暮らすために考慮された住宅のことです。互いのプライバシーを守るため、玄関を別々に設けたり、それぞれがキッチンや浴室を持つこともあります。完全同居タイプ・一部共有タイプ(単独登記・共有登記)、完全分離タイプ(区分登記)に分類できます。



二世帯住宅のタイプと建て得の適用要件

タイプ① 単独登記／共有登記（部分共有型二世帯住宅）

必要書類：「ZEH誓約書」

電気契約が
全体で1契約
のケース

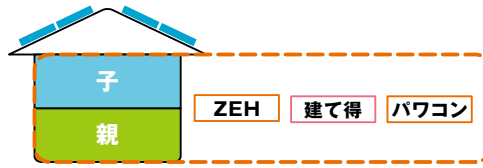

一世帯の申請となり、
建物全体1棟の扱い
となります。

※図は電気契約が1契約の場合
※計測器（センサー）は建て得ご契約者様の主開閉器に取付

電気契約が
世帯別で2契約
のケース

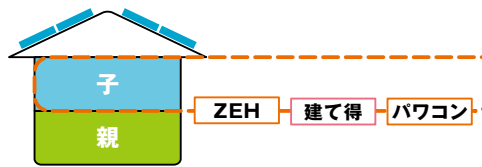
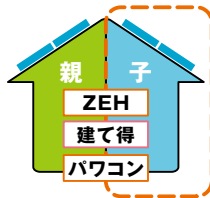

2契約の場合、建て得
ご利用世帯以外では
太陽光で発電した
電気はご利用できません。

※計測器（センサー）は建て得ご契約者様の主開閉器に取付

タイプ② 区分登記（完全分離型二世帯住宅）

必要書類：「BELS証明書」あるいは「LIXIL省エネ住宅シミュレーションREPORT」

電気が2契約で
建て得が1契約
のケース

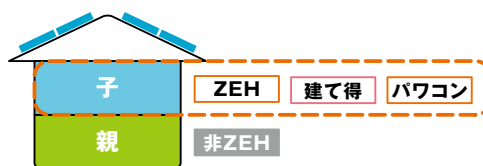
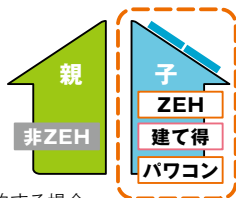

建て得ご利用世帯
以外では
太陽光で発電した
電気は利用できません。

例：子世帯が建て得を契約する場合

電気が2契約で
建て得も2契約
のケース

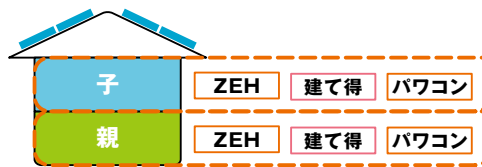
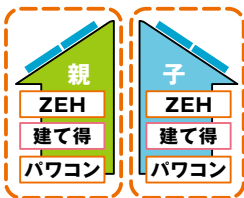

2世帯それぞれで
太陽光で発電した
電気をご利用
いただけます

イラストはイメージです。太陽光パネルの載せ方はP.21～P.22ページをご確認ください。

■ 特別条件

1.タイプ別にご提出頂くZEH証明書類・登記について

タイプ①	単独登記・共有登記	ZEH誓約書	お申込時
タイプ②	区分登記	BELS評価書 or LIXIL省エネ住宅シミュレーションREPORT ※1	お申込時※2

※1：LIXILの設計サポートにて有料で作成されたものをご提出ください。

※2：お申込時までにご用意が難しい場合は竣工までにご提出いただき、お申込時は「店舗併用・二世帯住宅用ZEH誓約書」をご提出ください。

（以下の条件2～5はタイプ①で電気契約が1の場合は必要ありません）

- 各世帯の電気契約を分けること。
 - 電気契約の分割の判断は地域の電力会社に必ずお申込み前にご確認ください。
 - 二世帯分の本設資料をご提出いただきます。
- パワーコンディショナ・蓄電池本体などの設置場所は建て得契約対象外世帯にはできません。（電気契約を分けた境界線を越えてのケーブル配線はできません。）
- 太陽光パネルの設置範囲については地域電力会社に確認し搭載要件が適合するようにプランニングすること。（地域電力会社ごとに判断が違います。）
- 建て得契約対象外世帯の屋根にパネルを搭載する場合は住宅部分まで屋外配管にすること。（上記3のため。）

注意事項

- 弊社との建て得契約期間である15年間に、上記条件に合わなくなりますと、解約となり解約清算金等が発生します。

● 下記の建物は建て得のご利用ができません(契約期間中は下記への変更もできません)

▶ 店舗併用住宅

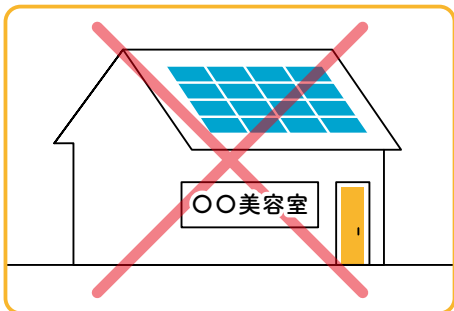

(P.23の適用をご参照ください)

▶ 共同住宅

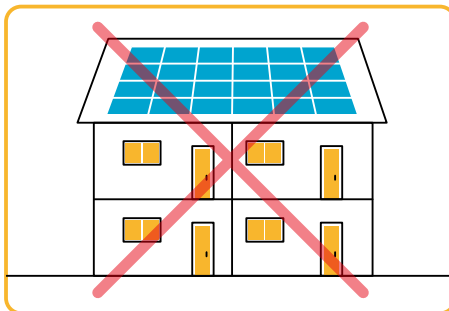

▶ 法人名義

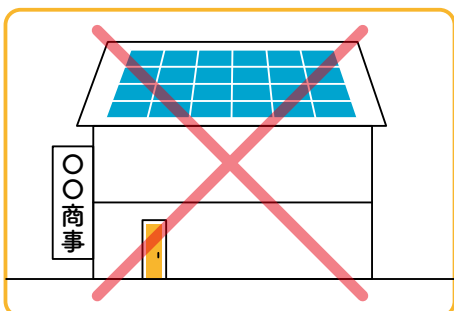

(ご契約者個人様と法人との共有名義を含む)

※ご契約期間中に上記の様な建物への用途変更が判明した場合には解約となります。

▶ モデルハウス

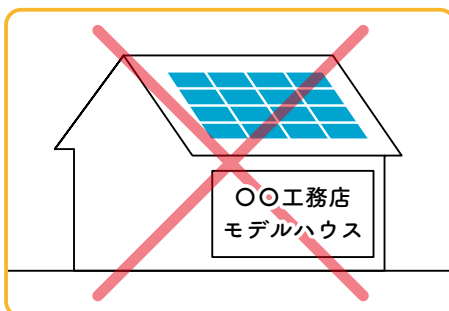

(一時的なモデルハウス利用も含む)

▶ 煙突のある建物

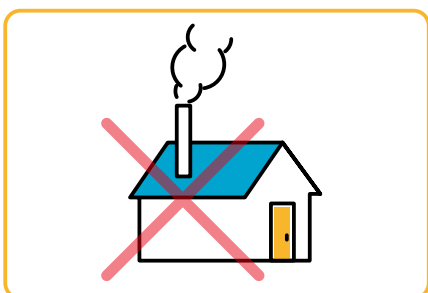

▶ 鉄骨造・鉄筋コンクリート造の建物(混構造含む)



● 下記の設備は建て得のご契約期間中はご採用できません

1kWh以上の蓄電池の追加設置

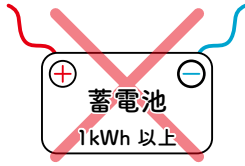

「建て得でんち」で販売する蓄電池を除く

電気自動車から住宅へ電気を供給する設備

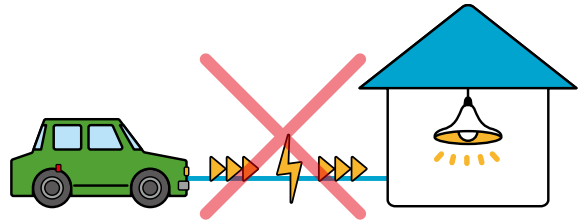

発電設備の追加

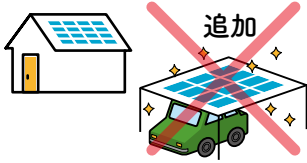

コージェネレーション
(エネファーム等発電機能を
有する給湯器)

別棟への電気供給
(ガレージや納屋を除く)



熱源に電気を使用するサウナ(屋内・外設置)

ハイブリッド給湯機

昼間に太陽光発電の電気を利用して沸き上げる機能の利用
※設置は可能です

停電以外でも
外部から住宅に給電できる機器

蓄熱式暖房機器

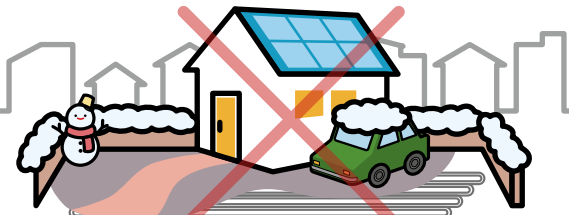

電気を使用したロードヒーティング
(ヒートポンプを含む)

売電を毀損する機器

※太陽光発電による発電量をご家庭の日常利用の域を超えて消費する、特に消費電力の大きい機器の長時間利用については、事前にご相談願います。
例) 陶芸用電気釜、大型電気暖炉、業務用電気オープンなど

EV・PHEV等充電用の回路を「30A以上にする」「複数設置する」

※充電用の回路は20Aを
1つまで設置可能です

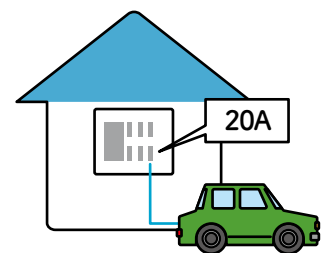
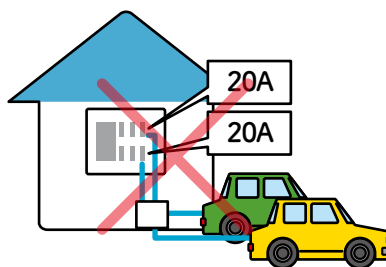
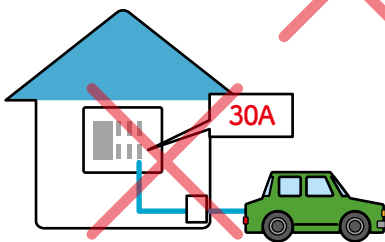

充電器	充電スピード目安(出力電力)	建て得利用可否
100V コンセント	0.6 ~ 1.2kW	○
200Vコンセント(16A) 一般的な普通充電器	3.2kW	○
高出力普通充電器	6kW	×
一般的な急速充電器	50kW~	×

▶ 建て得での「おひさまエコキュート」のご利用条件について

建て得では「おひさまエコキュート」は原則ご利用いただけません。

「夜間蓄熱式」のエコキュートをご利用ください。また、建て得ご利用時・ご利用途中に設置する事もできませんのでご注意ください。



おひさま
エコキュート



主に昼間時間帯にお湯を作り、貯めておく給湯機「おひさまエコキュート」のご利用には、別途オプションプランのお申し込みが必要です。詳しくはP.31をご覧ください。

※おひさまエコキュート：昼間沸き上げ形自然冷媒CO2ヒートポンプ給湯機

▶ 建て得での通常のエコキュートのご利用条件について

建て得でご利用いただけるエコキュートは「必要な湯量を全て夜間電力で沸き上げる」事が条件になります。太陽光発電を活用して沸き上げる機能（ソーラーモードなど）は原則ご利用いただけません。毎日必ず夜間で沸き上げする設定をして下さい。



通常の
エコキュート



ただし、貯湯量が減り夜間以外で自動的に始まる沸きまし機能については、太陽光発電の発電時間帯でもご利用いただけます。

なお、別途太陽光発電活用の給湯器利用オプションプランをお申し込みいただくとソーラーモードあるいは、HEMSからのエコキュートの制御で昼間に沸き上げる設定のご利用が可能です。オプションプランについてはP.31をご参照ください。

▶ 建て得でんきEをお申し込みいただいたお客様は、エコキュートの設置が必須となります。お住いの地域に関係なくエコキュートの基本沸き上げ時間の設定を下記の通り設定する必要がありますので、確認・変更をお願いします。

■ 時刻で設定する場合

夜間沸き上げ時間帯の基本設定

1:00～6:00

■ ご契約プランで設定する場合

下記プランでの設定により1時～6時に設定されます。

電力会社：東京電力エナジーパートナー
契約プラン：スマートライフプランL

エコキュートの時計を意図的に変更し、指定時間外に沸き上げた場合や、おひさまエコキュートを設置したにもかかわらず、オプションプランのお申し込みをいただかなかった場合には、「対象債権（売電）の価値を実質的に毀損する行為」に該当することで解約となり、解約清算金等が発生しますのでご注意ください。

※「おひさまエコキュート」の名称は、電力会社・給湯機メーカーが昼間沸き上げ形自然冷媒CO2ヒートポンプ給湯機を総称する愛称です。

※「エコキュート」の名称は、電力会社・給湯機メーカーが自然冷媒CO2ヒートポンプ給湯機を総称する愛称です。

必要な書類のご提示

- 電気の本設申請書控えおよび単線結線図(分電盤図)、付近図(引込図)を2026年10月10日(土)までにご提供いただけない案件や建物の竣工が2027年4月1日(木)以降の物件は本サービスのご利用ができません。お申込み後の場合、解約となる場合がございますのでご注意ください。

ビルダー様よりご提出			ご契約者様よりご提出		
上棟7日前まで			ご契約手続完了後		
パワー コンディショナ等 機器設置位置	建築確認済証	本設申請控え (締切日:申込み 年度の10月10日)	印鑑登録証明書	事業認定 申請の委任状	電力会社から指定 される委任状 (一部エリア)

掲載内容は2026年6月現在の内容です。

エコキュートやEV関連機器などの先進的な
機器類の新発売等で、

ご利用条件が追加・変更される場合があります。

最新の情報を必ず弊社ホームページにてご確認ください。



<https://www.lixiltepc-sp.co.jp/terms/index.html>

建て得みらいクラブについて

建て得お申込み時に『建て得みらいクラブ』へご入会いただき、太陽光発電システムで発電した電気のうち自家消費分の環境価値(J-クレジット)を弊社に無償で提供していただくことがご利用条件になっております。

そのため、建て得ご契約期間中はご契約者様により他の事業者へJ-クレジットを提供することができませんのでご注意ください。

※入会期間は15年になります。

J-クレジットに関する詳細は、
下記ホームページをご参照ください。

J-クレジット制度ホームページ
(制度管理者
・経済産業省・環境省・農林水産省)

J-クレジット制度とは
J-クレジット制度
(japancredit.go.jp)



設置商品について

- ①ご採用商品および設置方法は弊社指定のものとなります。(商品改廃時には事前に割付図に記載した商品とは異なる商品になる場合がございます。)
- ②発電状況などのご確認はお客様のパソコン、タブレット、スマートフォンでご確認いただく仕様です。
- ③HEMSはご提供商品に含まれておりませんが、弊社でも有料オプションでLIXIL製HEMSを販売しておりますので、補助金申請等で必要な場合は、ご利用ください。(P.30ご参照)

※弊社との建て得ご契約期間中(15年)に解約となる場合には、解約清算金等の別途費用が発生します。

オプションアイテムのご紹介

建て得契約のお申込みと同時に申し込みたいアイテムです。契約書ご返送後、追加のお申込みはできません。

【オプションアイテムについて】

オプションアイテムはご注文後のお客様のご都合によるキャンセル・返品・交換・返金はお受け出来ません。予めご了承いただいた上、ご購入いただきますようお願い申し上げます。

①買電量・売電量以外の個別消費電力量の計測用機器

標準商品で売電量、買電量は計測が可能ですがさらに追加で必要な部位の消費電力を計測する為には、本商品をご採用いただくことで対応が可能です。
必要な計測地点数をご確認のうえご購入ください。



1セットで2ヶ所の計測ができます。

¥27,500 (税込・取付料込)/セット 返品不可

②スマートベースH(かさ上げ架台)

ハザードマップでの浸水警戒エリア等に設置される場合に下記の架台を活用して、かさ上げして設置することができます。

スマートベース-H	
型式	SB-SBR-H
外形寸法	W730×H600×D332
設置方法	アンカー固定
材質	ZAM+塗装仕上げ
設置可能環境	塩害地域を含む屋内外(屋内は土間のみ)
質量	約19.5kg

※洪水による不具合発生時には製品に付随する自然災害補償がございます。
(LIXIL発行のカタログにてご確認ください)



¥110,000

返品不可
(税込・取付料込)/個

③ 軒カバー(前カバー)



カバーなし



カバーあり

屋根材がスレートの場合や縦葺き板金の場合に軒のデザイン性を向上させるアイテムです。

(軒カバーの下部に金具が見える場合があります)

太陽光パネル1枚につき

¥4,400 (税込・取付料込) 返品不可

④ リモコン夜間操作用配線工事費用

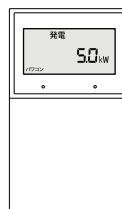

2026年6月(予定)よりモデルチェンジ品のオプションです。

¥33,000 (税込) キャンセル不可

・バックライトなど照明機能は備っておりません。
・夜間などパワーコンディショナが稼働していない時にリモコン画面の表示ができるようになります

⑤ IoTホームLink ライフアシスト2

※HEMS機能として活用される場合には別途、お客様にて事前にスマート分電盤の手配※1、インターネットプロバイダー契約・接続が必要です。

HEMS機能を備えたIoT便利ツールのライフアシストホームデバイス

住宅設備や家電などの機器や各種センサ、カメラなどの対応機器と通信し、操作や制御を行うためのゲートウェイです。

専用アプリでの遠隔操作やスマートスピーカーでの音声操作、ルールを設定しての一括操作を可能にします。



取付設定料込

¥88,000

(税込・LIXIL推奨Wifiルーター付き・取付設定料込) 返品不可

- ・取付設定業者による訪問設定料込み。
- ・訪問の時期は、太陽光の運転開始(売電開始)をしたのち、数週間以内に取付設定業者よりお客様へお電話にて訪問日の日程調整をさせていただきます。
- ・機器本体一式は、訪問の際にご自宅に持ち込みますので、郵送はしていません。
- ・下記の①～⑤の機能のみを活用される場合は、分電盤の手配は不要です。
- ・設定範囲はスマート分電盤が設置されている場合の太陽光発電システム、機器の事前設定、配線が出来ているLIXIL指定の玄関ドア、窓シャッター、門扉までとなります。
- ・別途、インターネットへの接続が必要となります。プロバイダー契約をお施主様にて、取付設定までに完了させてください。
- ・別途遠方出張費が発生する場合があります。

1 スマホや音声で、 自宅の機器をラクラク操作。



スマホやスマートスピーカーへのひとことで、住宅設備や家電をコントロールできます。外出先からもチェック可能。

※コントロールに当たっては、ECHONET Lite 対応機器が必要です。

※スマートスピーカーは付属しておりません。別途、取り扱い店にてご購入ください。

2 暮らしのシーンに合わせて、 まとめて自動に。



「曜日・時間」「天気」「GPS」「温度・湿度・照度」「ドア開閉」「人感」をきっかけに設備や家電を一斉操作。暮らしに合わせて自由にルールを設定できます。

3 もしもに備える、 外出中でも安心の見守り機能。

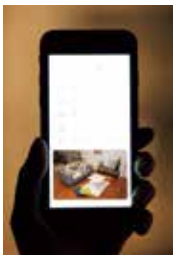
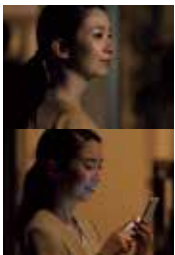

留守中のわが家をより安心に。大切な家族やペットをより安心に。外出先から住まいの状況を確認でき、異常があった場合にはすぐにアプリでお知らせします。遠方の家族も見守ることができます。

※オプション機器は、弊社ではお取り扱いをしておりません。LIXIL取り扱い店にて別途ご購入ください。

4 直観的に使えるアプリで、 はじめてでもスイスイ。

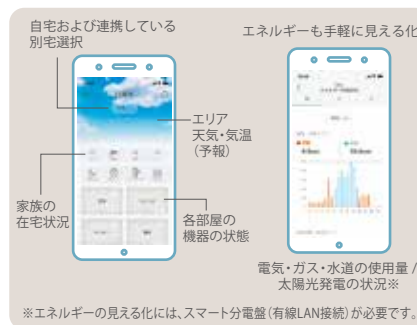

インターネットやデジタル機器が苦手な方にも使いやすい。シンプルな画面とカンタン操作にこだわった専用アプリで、はじめての方でもスイスイ操作できます。

※オプション機器は、弊社ではお取り扱いをしておりません。LIXIL取り扱い店にて別途ご購入ください。

5 家族一人ひとりにIDを発行。 権限コントロールも思いのままに。

最大10人分までIDを発行

最大10人分までIDを発行でき、同居家族はもちろん遠方の家族のためのIDも発行できます。

子どもが操作できる機器を制限するなど、IDごとに権限をコントロールすることも可能です。

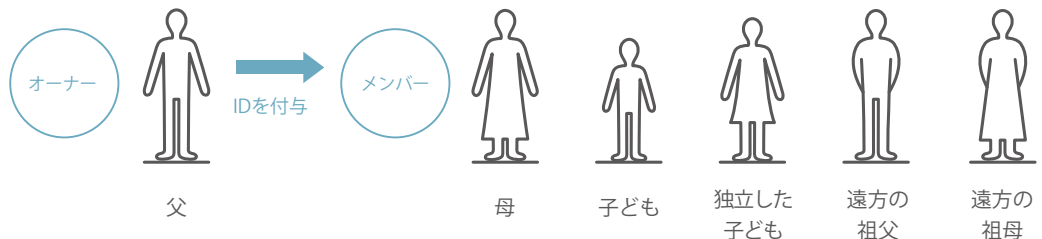

通信電波の届きにくい場所への設置に関するご注意及びライフアシスト2のオプション機器や機能に関する詳細については、LIXILライフアシスト2カタログにてご確認ください。

オプションプランのご紹介

こちらのプランは建て得契約のお申込みと同時に行ってください。

1 太陽光発電活用の給湯器利用オプションプラン

下記のような太陽光発電を活用した昼間沸き上げをご利用いただくにはオプションプランのお申込みが必要となります。

製品代・工事費別 **¥198,000** (税込) / 台

※日常的に昼間沸き上げを行なう場合のオプションとなります(おひさまエコキュート・エコキュートやハイブリッド給湯器本体費用は含みません)
※機器本体の購入・設置につきましてはビルダー様にご相談ください

おひさまエコキュートについて

昼間の発電量が多い時間帯に余剰電力を使って沸き上げます。

※「おひさまエコキュート」の名称は、電力会社・給湯機メーカーが、エコキュート(自然冷媒CO2ヒートポンプ給湯機)のうち、昼間沸き上げ形のことを総称する愛称です

エコキュート:ソーラーモード等について

夜間の沸き上げ量を減らして太陽光発電余剰電力を利用。

※太陽光発電の余剰電力を活用して、昼間に分散沸き上げを行う機能(給湯機メーカーにより、呼称は異なります)

ハイブリッド給湯器:太陽光発電モード等について

夜間の沸き上げ量を減らして太陽光発電余剰電力を利用。

※太陽光発電の余剰電力を活用して、昼間に分散沸き上げを行う機能。
(給湯機メーカーにより、呼称は異なります)

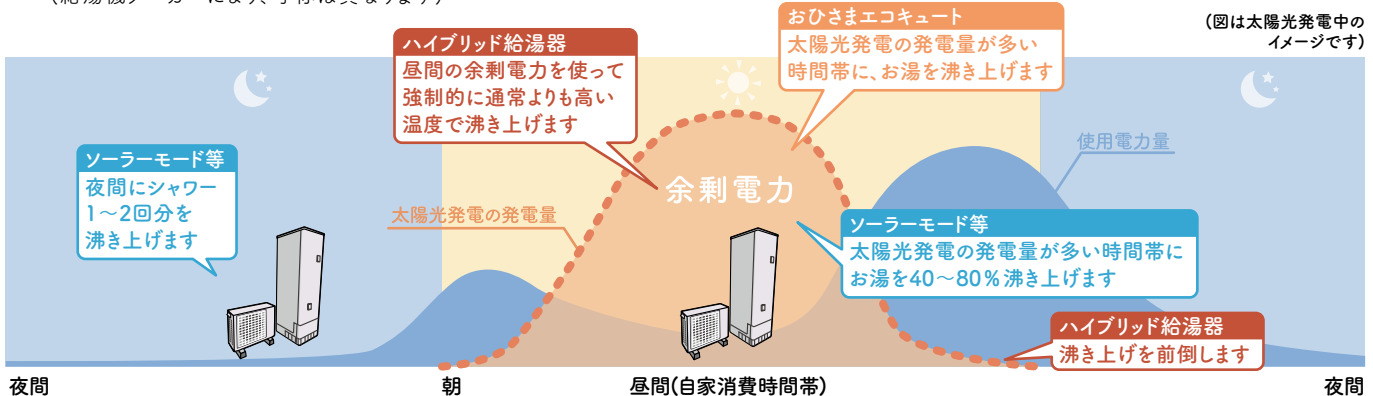

上記の機器やモード設定をご利用し、本オプションのお申込みをいただかなかった場合「対象債権(売電)の価値を実質的に毀損する行為」に該当することで解約となり、解約清算金が発生しますのでご注意ください。

オプションプランはご契約完了後のお客様都合によるキャンセルはお受けできません。

エコキュート使用時の電気代削減シミュレーション

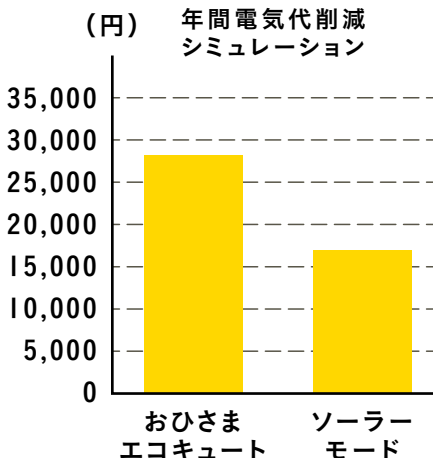

15年間では

おひさまエコキュート活用時の電気代削減予想額

424,320円(15年)*1

ソーラーモード活用時の電気代削減予想額

254,592円(15年)*2

※1 建て得でんきスタンダードE(東京電力PG管轄)夜間単価31.38円/kWh、再エネ賦課金3.98円/kWh、削減電力量800kWh/年で試算。燃料費調整額は含みません。

※2 建て得でんきスタンダードE(東京電力PG管轄)夜間単価31.38円/kWh、再エネ賦課金3.98円/kWh、削減電力量480kWh/年で試算。燃料費調整額は含みません。

オプション工事費について 条件による個別対応について

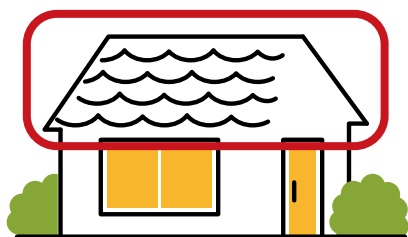

屋根材の適用が▲の場合の
オプション工事費用

¥176,000(税込)

■ 適用屋根材の基準

屋根材	垂直積雪量が 50cm以下のエリア		垂直積雪量が50cmを 超えて75cm以下のエリア	
	適用	対応勾配	適用	対応勾配
スレート材	○※1	3寸～10寸	○	3寸～10寸
縦葺き板金屋根材	○※1	0.5寸～5寸	○	0.5寸～5寸
横葺き板金屋根材	▲	3寸～10寸	×	
瓦(適用一覧ご参照)※2	▲	3寸～10寸	×	
瓦棒心木あり・なし	▲	0.5寸～10寸	×	
Tルーフ	▲	2.5寸～10寸	×	
シングル	▲	2.5寸～10寸	×	

※1 標準設置工法は「ラックレス」となります。基準風速および海岸線からの距離など設置条件によって「ソーラーラック」を使用する場合は、別途176,000円(税込)が必要です。

※2 適用一覧はホームページに掲載。※屋根材ごとに適用基準がありますので、適用基準内での対応になります。

竣工後工事オプション

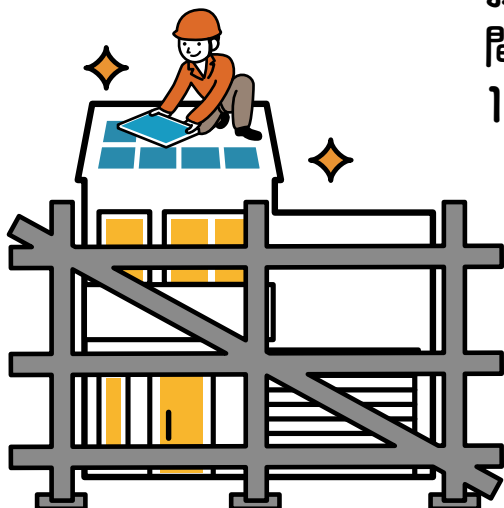

お申込日が基準申込日に
間に合わない場合で建物の竣工後
1年以内に建て得工事が完了できるプラン

¥44,000(税込)

養生・屋外配管・天井裏工事
でんち標準料金または、パワーアップ
オプション料金にプラス44,000円
になります

お申込みについて

①ご契約先のビルダー様が建て得の利用登録を済ませて いただいていることをご確認ください

(利用登録のないビルダー様の場合、建て得の利用ができません)

②お申込みの流れ

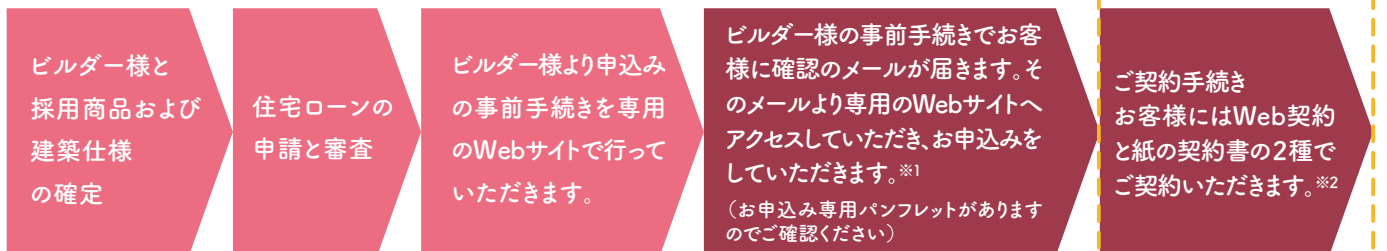

お申込日が基準申込日に間に合わない場合
竣工後工事オプションが適用されます

※1 お申込み後のお客様とのご連絡はメール・電話を活用しますので、受信及び受電のご準備をお願いします。

※2 書類に不備等があれば再度ご記入いただく必要がありますので早目にご返送ください。

メールや電話の受信・受電のご準備をお願いいたします。

内容確認やご契約のお手続きにあたって、メールや0120から始まる番号よりお電話をさせていただく場合があります。(番号は複数ございますのでご了承ください)

そのため受信・受電のご準備をお願いいたします。

迷惑メール対策などでドメイン指定受信設定を行っている場合、メールが受信できない場合がございます。

「@m19.lixil.com」「@lixil.com」「@docusign.net」「@email.docusign.net」

「@springcm.net」「@docusign.com」「@lipcos.jp」の受信設定をお願いいたします。

下記のような特殊なメールアドレスは、弊社よりご登録いただいた宛先にご案内のメール送信ができません。

@の直前または先頭にピリオドやハイフンなどの記号がある場合
****.@docomo.ne.jp
-****@ezweb.ne.jp

ピリオドやハイフンなどの記号が連続している場合
****...****@ezweb.ne.jp
****_****@docomo.ne.jp

- ・上記のメールアドレスから弊社には送信できますが、弊社より上記のメールアドレスには送信できません。
- ・弊社サイト以外にも上記のメールアドレスでは、お客様のメールが一方通行になる可能性があります。大変お手数ですが、他のメールアドレスをご登録いただくか、携帯電話販売店様にご相談ください。

③お申込み時点で確定が必要なこと

下記はご契約要件に影響しますのでお申込み後は変更ができません。

万が一変更される場合は再申込みになりますので、ご留意をお願いします。

- [1]屋根材 [2]屋根寸法 [3]ZEH性能に影響する変更(間取り、断熱材、窓の寸法変更など)
[4]建物の高さ [5]建て得でんき・でんきE契約お申込み有無

4 お支払いについて

▶ 設置工事費・パワーアップオプション費・オプション工事費

下記a～dの4つの方法に対応します。

- a. ご契約完了後、住宅ローンを活用して、融資完了後に弊社へお振込いただく方法
- b. ご契約完了後、上棟日までの期間でお客様より弊社へお振込いただく方法
- c. お客様とビルダー様との契約内容に沿ってお客様の代わりにビルダー様が上棟日までにお支払いいただく方法
- d. ご契約時に信販会社のローンをお申しいただく方法
(ご利用には信販会社の審査がございます。審査が通らない場合には、ご利用いただけません。)

	お支払い方法	お支払い方法	お振込人	お支払期日
a	ご契約完了後、住宅ローンを活用して、融資完了後に弊社へお振込いただく方法	<ul style="list-style-type: none"> ・ネットバンキング振込 ・ATM振込 ・銀行窓口で振込 	お客様	住宅ローン融資実行後速やかに
b	ご契約完了後、上棟日までの期間でお客様より弊社へお振込いただく方法	<ul style="list-style-type: none"> ・ネットバンキング振込 ・ATM振込 ・銀行窓口で振込 	お客様	上棟日まで
c	お客様とビルダー様との契約内容に沿ってお客様の代わりにビルダー様が上棟日までにお支払いいただく方法*	<ul style="list-style-type: none"> ・ネットバンキング振込 ・ATM振込 ・銀行窓口で振込 	ビルダー様	上棟日まで
d	ご契約時に信販会社のローンをお申しいただく方法 <ul style="list-style-type: none"> ・割賦条件は信販会社の条件になります。 ・ご利用には信販会社の審査がございます。 審査が通らない場合には、ご利用いただけません。 	Web申込みで 建て得と一緒に お申込み	お客様	月々のお支払い

※Cの場合はお客様宛の払込依頼書に記載されている振込先へビルダー様名でお振込みください。

住宅ローンを活用して建て得でんちの工事費用をお支払いいただく場合の流れとご注意

▶ 住宅ローンでお支払いいただく場合の決済時の流れ



■ 住宅ローンで建て得の初期費用分をお支払いいただく場合の概要

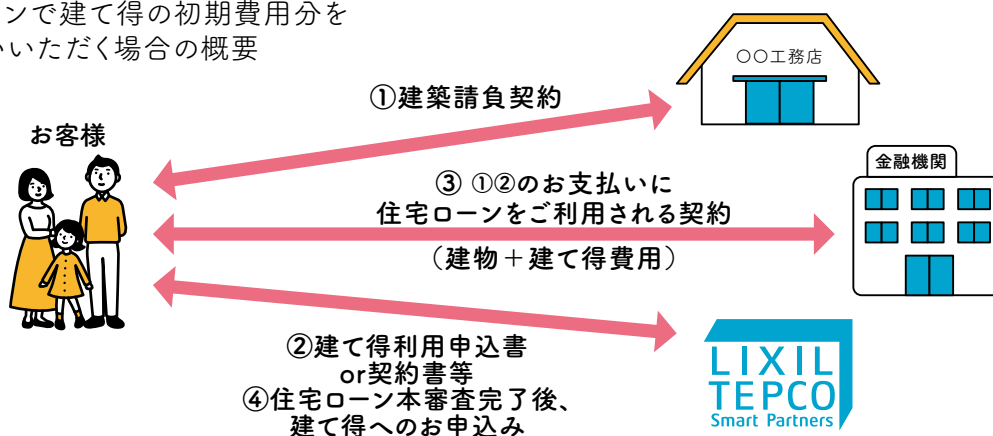

▶ 決済時の流れ

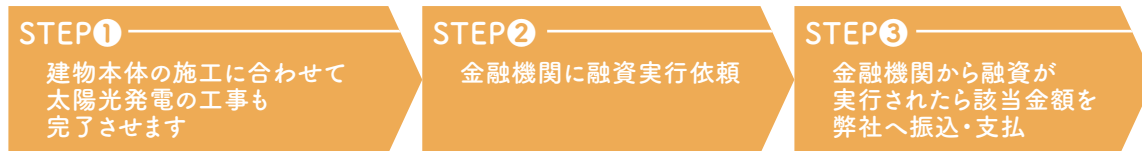

■ 住宅ローンで建て得の初期費用分をお支払いいただく場合の決済時の概要

※実際の決済・お支払いに関する運用はお申込み先の金融機関にご確認をお願いします。

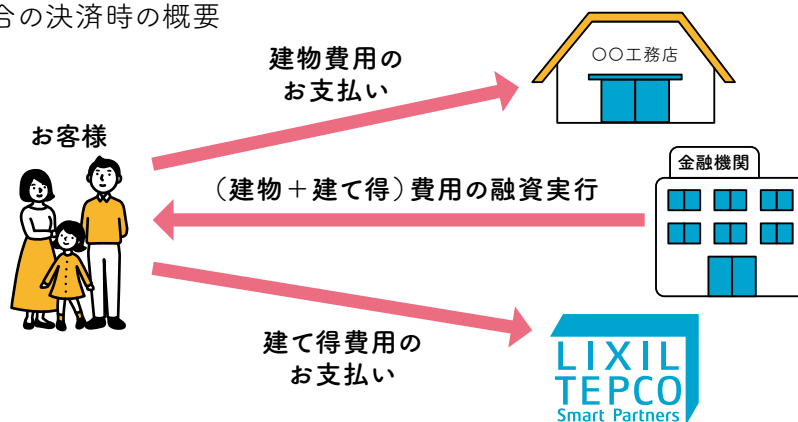

ご注意とお願い

- [1]必ず金融機関との事前調査の協議を実行してください。
※弊社が住宅ローンでお支払い頂くことを保証するものではありません。
- [2]万一お支払い頂けない場合には解約となり、お客様には解約清算金のご負担が必要となります。
- [3]弊社は住宅ローンの申請決済に関する一切の責任を負いません。
- [4]本方法でのお支払いについては、全ての金融機関が対応するものではありません。
また弊社が特定の金融機関と連携した内容ではございませんので、
ご活用においてはお客様の責任で金融機関との協議を行っていただく必要があります。
- [5]オプションアイテム・オプションプランは、住宅ローンでのお支払いはできません。

⑤ お支払いについて

▶ オプションアイテム費・オプションプラン費

ご注文後、請求代行会社株式会社キャッチボール社より請求書をご契約者様宛に送付させていただきます。
お支払い方法は、クレジットカード、請求書払い、スマホ決済、キャリア決済、コンビニ・郵便局・銀行からの現金お振込みの中からご選択いただけます。
お支払期限を過ぎた場合、再度の請求毎に再請求手数料がかかりますのでご注意ください。

ご利用いただける決済方法一覧	
クレジット	VISA / Mastercard®
請求書払い	ファミペイ / PayB / ゆうちょPay / 楽天銀行アプリ
コンビニ / 郵便局 / 銀行	

お支払については(株)キャッチボール社の規定に基づきお支払いいただきます。
下記二次元コードより注意事項をご確認ください





建て得でんちシリーズ

お申込みの期限と配管対応について

建築工程に合わせた施工を行いますので、お申込みには期限があります。下記の期限にご留意をお願いします。

蓄電池が屋内設置必須となるエリアでは屋内配管となりますので、必ず上棟日40日前までのお申込みをお願いします。上棟日40日前以降のお申込みはできません。

①基本配管方法(屋外配管)上棟日30日前までのお申込み

お申込み後に上棟日が前倒しとなり、お申込みから上棟日までが40日未満となる場合を含み、屋外配管になります。屋内にモール配線となる場合があります。

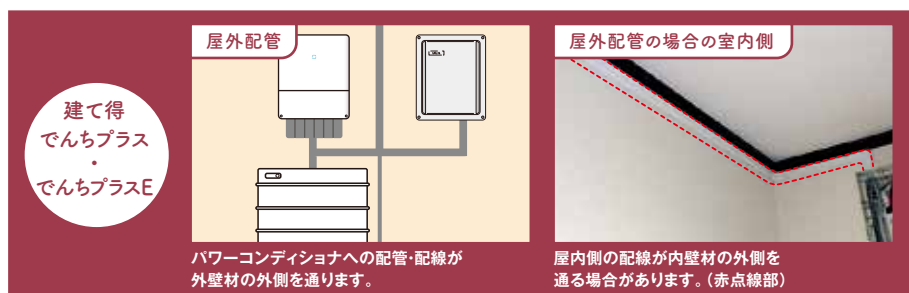
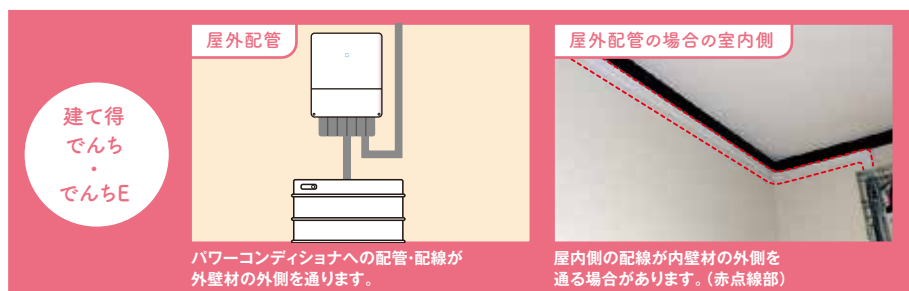

②上棟日40日前までのお申込み

基本は屋内配管となります。屋外配管をご希望の場合は別途ビルダー様を通じてご連絡をお願いします。屋外配管を選ばれても室内はモールを使用しない配線が可能になります。

パワーコンディショナと蓄電池は近接するため屋外配管となります。(P.38参照)

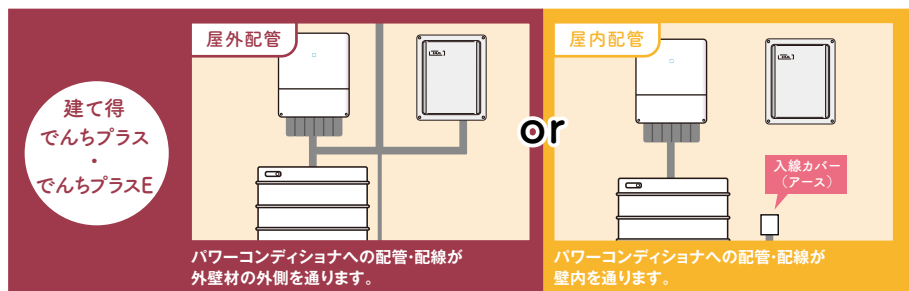
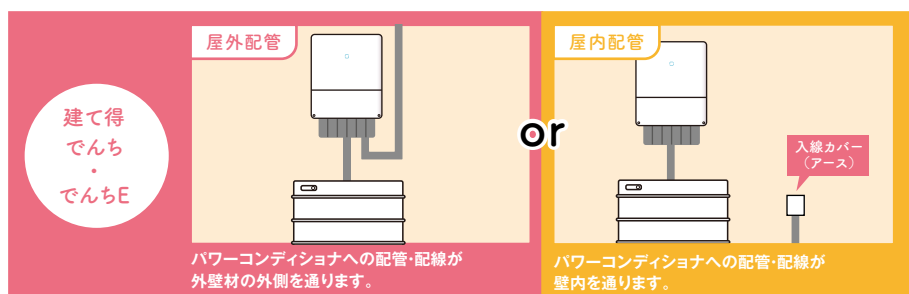

システム部材の設置位置について

建て得でんちシリーズをご採用の場合以下の商品を設置いたしますので
設置スペースが必要になります。スペースの確保についてはビルダー様とご相談ください。

建て得でんち、建て得でんちEご採用のお客様

「ハイブリッド蓄電システム機器」を設置します。



HYBパワー
コンディショナ



通信ボックス



蓄電池



スイッチボックス



スマート
AI-II

ハイブリッド蓄電システム機器

※LIXILが販売する弊社指定商品になります
※同一面で近接するように設置します

建て得でんちプラス、建て得でんちプラスE
ご採用のお客様

「ハイブリッド蓄電システム機器」に加え、
「太陽光発電用機器」も設置します。



YLEパワー
コンディショナ*

※海岸から1km以内(内海は500m)の場合は屋内配置となります



電力計測制御ユニット*



リモコン

※電力計測制御ユニットは東京電力管轄・中部電力管轄・
関西電力管轄には設置されません

太陽光発電用機器

北面等直射日光の あたらない場所へ設置します

冬季外気温が氷点下の日が続くエリアは屋内設置が推奨

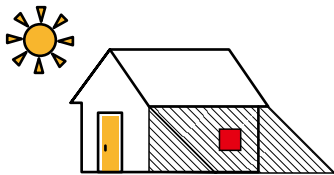

屋内設置の注意点

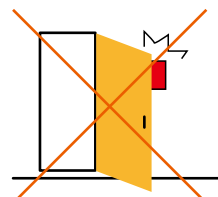

扉が開いて当たる

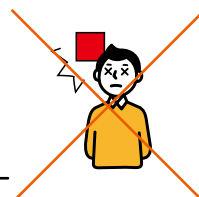

頭が当たる

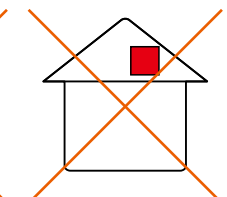

屋根裏など
温度が上昇する場所

[蓄電池用パワーコンディショナの屋内設置について] (海岸線から300m以上のエリアでは屋外設置専用となります)

- 棚や扉などと干渉しない場所を選定してください
- 換気・風通しの悪い場所や温度が著しく上昇する場所(屋根裏・納戸・押入れ・クローゼット・床下・トイレ等)へは設置しないでください
- キッチンやバスルーム出入口など、水や蒸気・湯気・油などにさらされる場所へは設置しないでください
- 電氣的ノイズの影響を受けると困る電子機器(パソコンなど)の近くには設置しないでください(通信に関する相互作用の影響を受ける場合があります)

・入線箇所

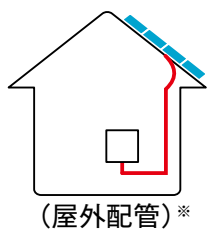
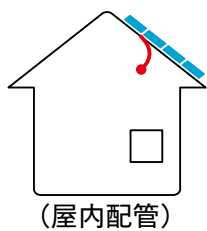

・パワーコンディショナと蓄電池本体の配管は屋外配管で配管します

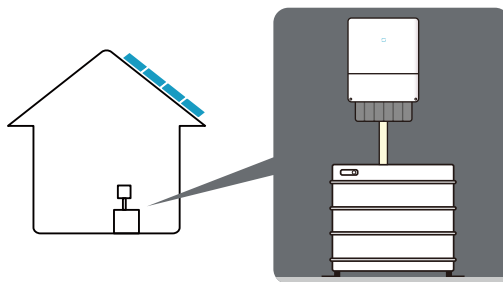

パワーコンディショナの設置面の上部の壁から入線をします

※配管ダクト色はアイボリーを標準とします。
オプションで黒も選べますのでお申込み時にお伝えください。

●パワーコンディショナ本体から地面に向かってアース線が配線されます。

スマート蓄電池が屋内設置となる場合があります

海岸線から 300m 以内のエリア及び一部寒冷地エリアでは蓄電池を室内に設置しなければなりませんので対象エリアについては右記二次元コードでご確認をお願いします。



建て得でんち標準設置位置

・スマートAI-II

・スイッチBOX

・通信ボックス

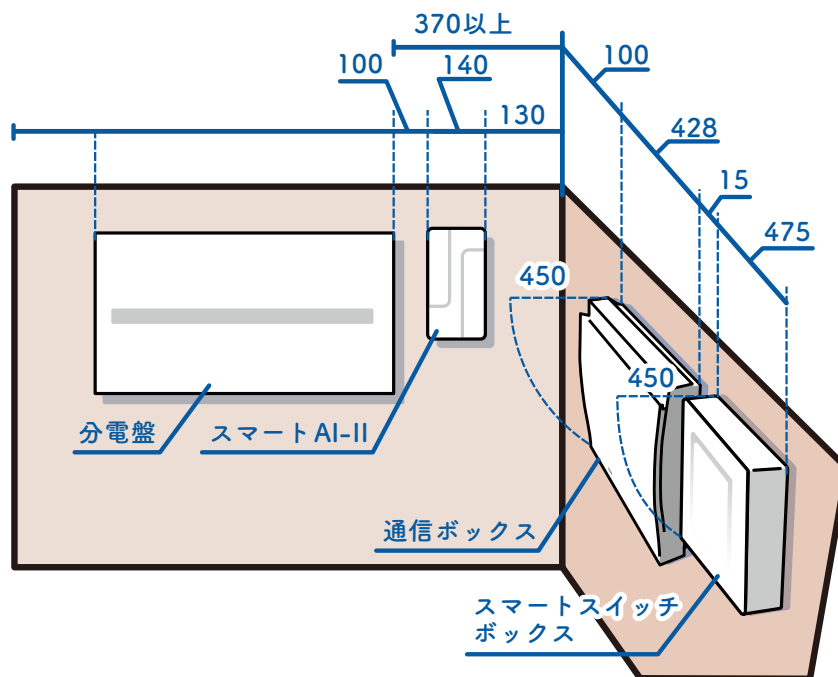

スマートAI-IIは分電盤に隣接して設置します

東北電力・中国電力・四国電力・九州電力管轄での参考標準配置

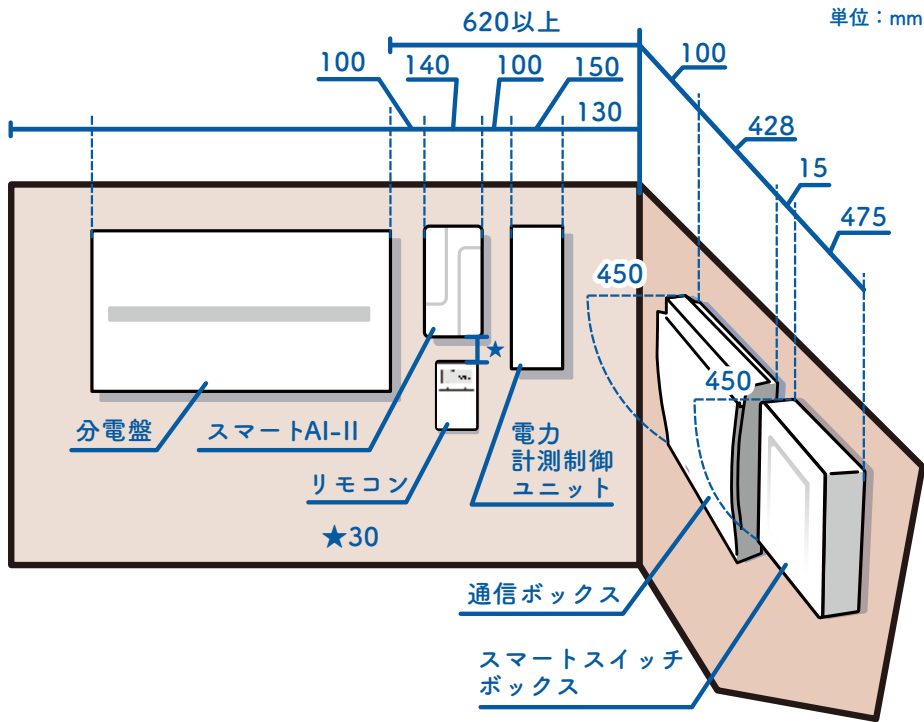

東京電力・中部電力・関西電力管轄での参考標準配置

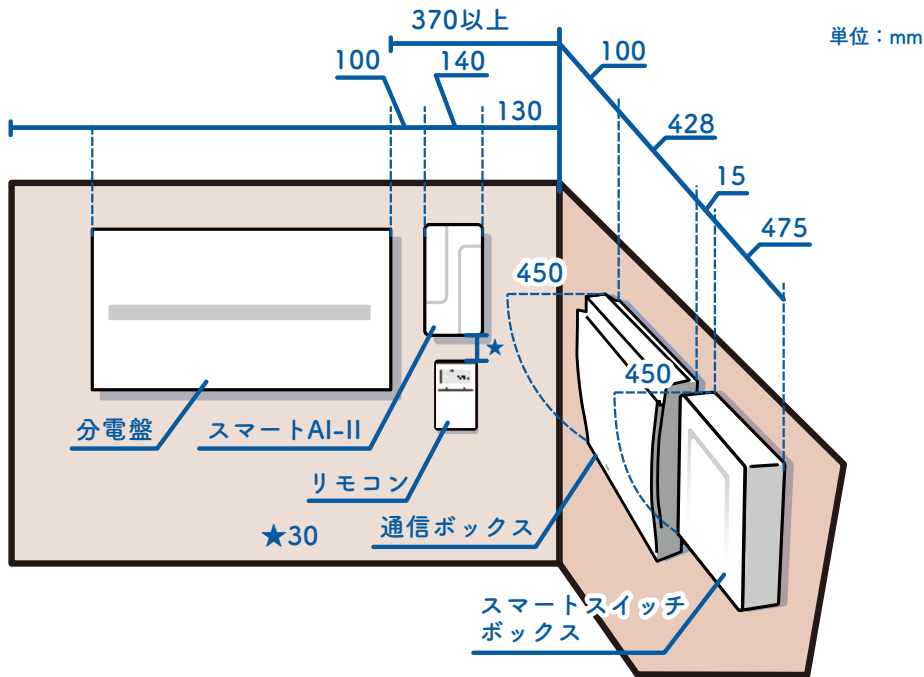

イラストは広さ約1坪の洗面スペースに取付けた場合のイメージです

電力会社管轄	スイッチボックス	電力計測制御ユニット (分電盤横必須)	スマートAI-II (分電盤と同一面)	リモコン	通信ボックス
東京・中部・関西	○	×	○	○	○
東北・中国・四国・九州	○	○	○	○	○

■インターネットのご契約について

本システムの稼働にはご自宅にインターネット環境(固定回線)があることが必須になります。必ずインターネット契約の準備をお願いします。インターネット接続がWi-Fi機器経由でないシステム稼働ができません。インターネット契約を実施していただけない場合には、解約の対象となります。

■お申込み後にご連絡いただくこと

- ・お申込書に同封のパネル割付図のレイアウトで設置します。変更はできませんのでご確認をお願いします。
- ・上棟40日前にお申込みをいただきますと、屋内配管に対応します。パワーコンディショナの設置位置、入線位置、分電盤設置位置をビルダー様とご相談をいただき、確定してください。
- ・ビルダー様より上記の図面図示を下図を参考に上棟7日前までに送付いただくようお願いいたします。

※屋外配管の場合は、屋内への配線引込の関係でご希望に沿えず弊社より変更をお願いする場合があります。
 ※パワーコンディショナと蓄電池本体はできる限り近接させてください。(必要な離隔寸法についてはP.57~59に掲載)

立面図記載例

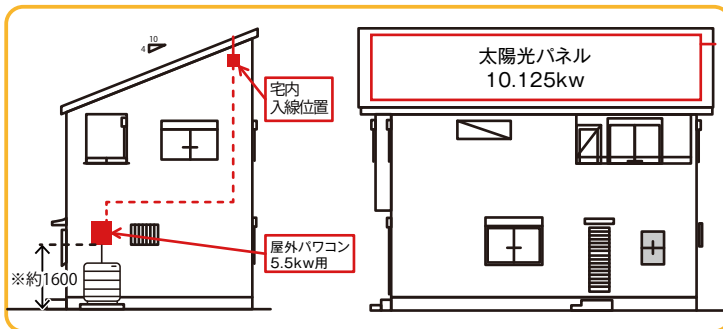

※設置高さが分かるように図示してください。

分電盤記載例

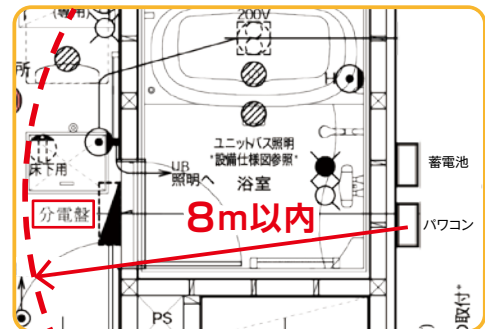

※パワコン位置の半径8m以内に分電盤を設置してください。

建て得でんち・でんちE

建て得でんちプラス・でんちプラスEの適用区分表

		建て得でんち・でんちE	建て得でんちプラス・でんちプラスE
建物性能	ZEH+	○	○
	ZEH	○	○
	Nearly ZEH	×	×
	ZEH Oriented	×	×
実質0円の範囲	太陽光製品代	○	○
	太陽光工事代	×	×
有料区分	太陽光工事代(税込)	¥495,000	¥495,000
	蓄電池材工提供価格(税込)※1	¥1,595,000	¥1,045,000
太陽光最低容量	積雪~50cm	5kW	13kW
	積雪50cmを超えて75cm以下	7kW	
売電量を増やすパワーコンディショナの設置※2		×	○

※1: 標準仕様 9.6kWh の場合の価格です。オプション仕様の 12.8kWh の場合、プラス ¥330,000 となります。

※2: 建て得でんちプラスは通常の蓄電池回路に加えてほぼ売電専用となる太陽光回路でパワーコンディショナを増設するため価格が安くなります。

冬季における蓄電池の稼働について

蓄電池を長期にわたってご使用いただくために、蓄電池は以下のような稼働をいたします。

■蓄電池の温度が-20℃より高い場合

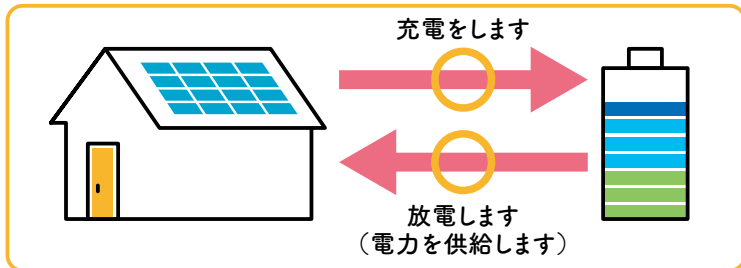

蓄電池は充電・放電し、お使いいただけます。ただし冬季で蓄電池の温度が-20度よりも高い場合でも低温が続く時間帯など蓄電池の設置環境が低温になる場合には蓄電池の保護機能が働き、充電量を制限するため太陽光発電システムによる発電量に対して充電量が極端に少なくなり、売電量が多く発生する場合があります。また、設置環境温度が氷点下近くになると、蓄電池用ヒーターが作動し、それによる電力消費があります。

■蓄電池の温度が-20℃以下となる場合

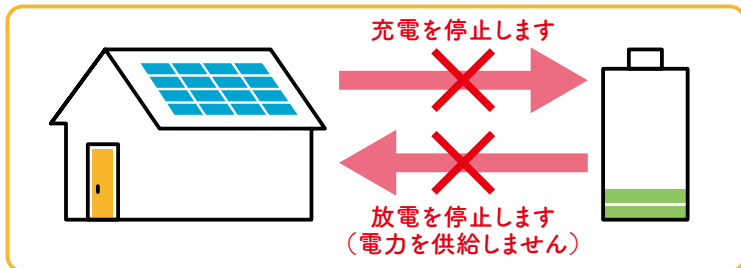

蓄電池は充電・放電を停止しますが、蓄電池の温度が-20℃より高くなると、充放電動作を再開し、通常通りお使いいただけます。なお充放電が停止しても太陽光パネルに日射があれば発電は行われますので、自家消費として電気をお使いいただくことは可能です。

蓄電池の温度が0℃以下の状態が約7日間程度連続すると、安全のため蓄電池の保護機能が働き、蓄電池の動作を停止します。この場合は蓄電池メーカーによる復旧作業が必要になりますので、お手順をおかけいたしますが下記へご連絡願います。

スマートソーラー株式会社 お客様サービスセンター

050-1745-2227 (通話料有料)

メールアドレス / service@smartsolar.co.jp

受付時間 / 9:00～18:00

(土日祝日、年末年始、夏季休暇を除く)

蓄電システムの稼働状況は専用のスマートフォンアプリ(以下 アプリ)でご確認いただけます。



蓄電池が低温になるとアプリの【機器情報】において「低温充放電警告」メッセージが表示されますが、機器が故障しているわけではございません。

日中に気温が上がり、蓄電池の温度が上がると通常運転の状態に戻ります。アプリ画面(左図参照)で「発電」「充電」「放電」状況をご確認ください。

万が一、日中に気温が上がっているにも関わらず、稼働しておらず【機器情報】に「蓄電池低電圧」の表示(下図参照)がされている場合は、お手順をおかけいたしますが上記スマートソーラー社窓口へご連絡願います。



太陽光発電システムの保証内容

長期保証で安心して太陽光発電システムをお使いいただけます。
太陽光発電システム保証はソーラーパネル出力25年無償保証！
システムをまるごと15年無償保証！

● T2モジュール仕様の場合



● Rモジュール仕様の場合



■ 保証対象商品と保証内容

保証対象品	ソーラーパネル		パワー コンディショナ	通信 ボックス	ケーブル・ 他 電気機器	設置架台・ 他 金具	スマートAI-II (測定ユニット・ コントローラ)	ハイブリッド 蓄電システム
保証項目	出力保証 当社規定値	性能に異常 のないこと	正常な作動	正常な作動	正常な作動	適正な作動	正常な作動	正常な作動
保証期間	30年 ※2 25年	15年	15年	1年	15年	15年	商品個別保証 を実施※1	15年

保証元は(株)LIXILとなります。

※1 商品個別保証については、各商品毎に定められた保証内容・期間となります。

※2 T2モジュールをご採用の場合は出力保証が30年になります。

住宅用太陽光発電システム工事保証15年無償保証！



保証の内容	保証元	保証期間	費用
太陽光発電システム及び蓄電システムの 設置工事に関する施工瑕疵について	弊社	15年間	無償

火事や雷・地震など自然災害を起因とした故障、修理費用は補償対象外となりお客様に費用をご負担いただきます。近隣に落雷があった場合に地面から電気が伝導され、パワーコンディショナ等が故障する事例が増えております。このような場合にも備えておけるよう、お客様の火災保険や地震保険にて備えていただく事をお勧めします。

ご加入の保険が太陽光発電システムも補償対象であることをご確認ください。

■ 保証対象商品と保証内容

お客様にご覧いただく「各種保証書」等は「建て得マイページ」でご登録いただきログイン後にご確認いただけます。詳しくは「建て得マイページご利用登録の流れ」をご覧ください。

入居から売電開始(サービス開始)までの流れ

ご入居以降いくつかの手続きをお施主様に実施いただきます。建て得でんちのサービスは弊社より電話連絡させていただき、売電開始設定がされてから開始となります。

	ご入居時	インターネット 開通時 (Wi-Fi機器設置済)	事業認定許可後 弊社コールセンター より電話連絡時																		
建て得でんち サービス	サービス提供前※1	サービス提供前※1	サービス提供開始																		
システム保証	保証開始前※1 (通電中)	保証開始前※1 (通電中)	保証開始 (運転開始)																		
お施主様に 実施いただくこと	機器の確認	利用者登録 (アクティベーション)	系統連系(売電開始)設定※2 各種蓄電池設定																		
ご利用 いただける機能	太陽光	太陽光	太陽光																		
	<table border="1"> <tr><td>自宅で消費</td><td>○</td></tr> <tr><td>余剰を売電</td><td>×</td></tr> </table>	自宅で消費	○	余剰を売電	×	<table border="1"> <tr><td>自宅で消費</td><td>○</td></tr> <tr><td>余剰を売電</td><td>×</td></tr> </table>	自宅で消費	○	余剰を売電	×	<table border="1"> <tr><td>自宅で消費</td><td>○</td></tr> <tr><td>余剰を売電</td><td>○</td></tr> </table>	自宅で消費	○	余剰を売電	○						
	自宅で消費	○																			
余剰を売電	×																				
自宅で消費	○																				
余剰を売電	×																				
自宅で消費	○																				
余剰を売電	○																				
蓄電池	<table border="1"> <tr><td>太陽光から充電</td><td>○</td></tr> <tr><td>系統から充電</td><td>×</td></tr> <tr><td>宅内へ放電</td><td>○</td></tr> </table>	太陽光から充電	○	系統から充電	×	宅内へ放電	○	<table border="1"> <tr><td>太陽光から充電</td><td>○</td></tr> <tr><td>系統から充電</td><td>○</td></tr> <tr><td>宅内へ放電</td><td>○</td></tr> </table>	太陽光から充電	○	系統から充電	○	宅内へ放電	○	<table border="1"> <tr><td>太陽光から充電</td><td>○</td></tr> <tr><td>系統から充電</td><td>○</td></tr> <tr><td>宅内へ放電</td><td>○</td></tr> </table>	太陽光から充電	○	系統から充電	○	宅内へ放電	○
太陽光から充電	○																				
系統から充電	×																				
宅内へ放電	○																				
太陽光から充電	○																				
系統から充電	○																				
宅内へ放電	○																				
太陽光から充電	○																				
系統から充電	○																				
宅内へ放電	○																				

※1：建て得でんちでは系統連系日からサービス提供開始となります。ご入居～サービス提供開始までの間は太陽光、蓄電池システムは通電し、一部の機能がご使用いただけますが、この間の消費電力削減効果を保証するものではありません。

※2：系統連系(売電開始設定)するまでは太陽光の発電量は【ご自宅の消費電力量+蓄電池への充電量】までと制限されています。系統連系(売電開始設定)がされると、電力会社の電線との通電が開始され、正規の稼働状態となります。

ご入居時

蓄電システムが稼働する状態にあるかご確認いただきます。
蓄電システムのスイッチBOX内にあるブレーカー2基が「ON」になっていることをご確認いただければ終了です。



インターネット開通時 (Wi-fi機器設置済)

※モバイルWi-fi、ホームルーター、簡易Wi-fiは通信状況が不安定になる恐れがあるためご使用いただけません。

実施手順 蓄電池の利用者登録をしていただきます。

- 1 インターネット環境が整っているか確認いただきます。
- 2 お客様がお使いのスマートフォン・タブレットのバージョンを確認いただきます。
(2025年6月現在は下記のバージョンが対応可能です。)

タブレット・スマートフォン 推奨環境	Android 9.0以降
	iOS 14.0以降
パソコンの推奨ブラウザ	Microsoft Edge、Google Chrome、Safari

- 3 スマートAIが正常であることを確認いただきます。
- 4 「スマートAIアクティベーション設定情報シート」があることを確認し、お手元にご用意いただきます。
- 5 お客様がお使いのスマートフォン・タブレットに「スマートAIアプリ」をインストールしていただきます。
- 6 インストールした「スマートAIアプリ」から初期設定をしていただきます。
- 7 ご家庭のWi-Fiネットワークと「スマートAIアプリ」を接続します。
- 8 「スマートAIアプリ」にログインして「スマートAIアクティベーション設定情報シート」のIDとパスワードを入力していただきます。
お客様がお使いのスマートフォン・タブレットに電力情報が表示されましたら設定は完了です。

事業認定許可時(弊社コールセンターより電話連絡時)

売電開始の設定をしていただきます。

実施手順

1 電力情報画面で  (メニューアイコン)をタップし、「設定」→「PCS 設定」をタップします。



2 売電をしない場合は「OFF」売電をする場合は「ON」をタップします。
確認ダイアログで「OK」をタップします。

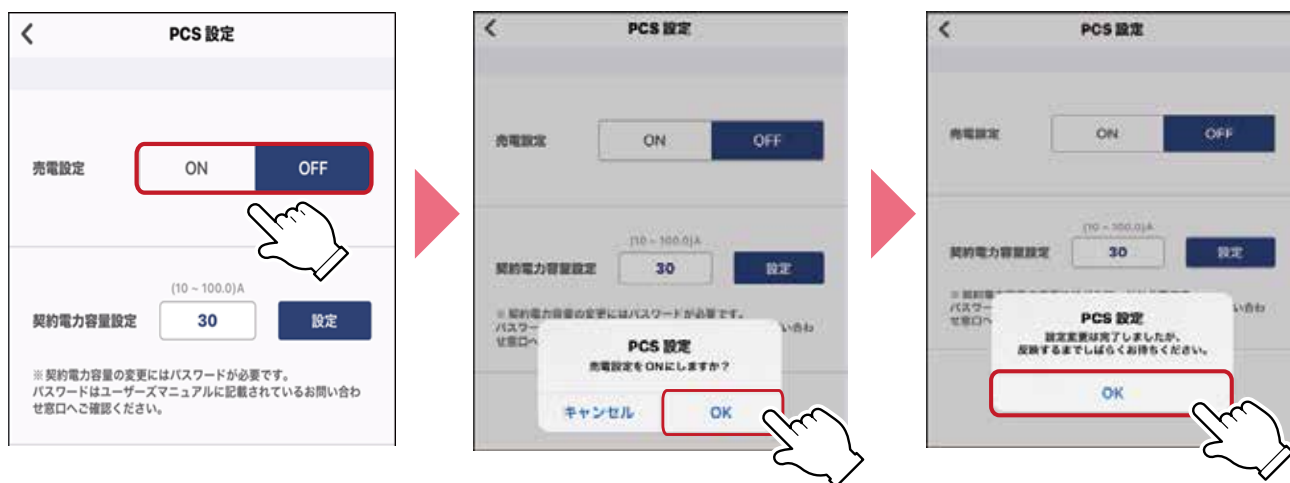

売電をOFF⇒ONにした場合のイメージ図

建て得でんちプラス・プラスEの場合はこちらも実施してください

1. 分電盤内の太陽光発電ブレーカーをONにする。

2. スイッチを運転へ

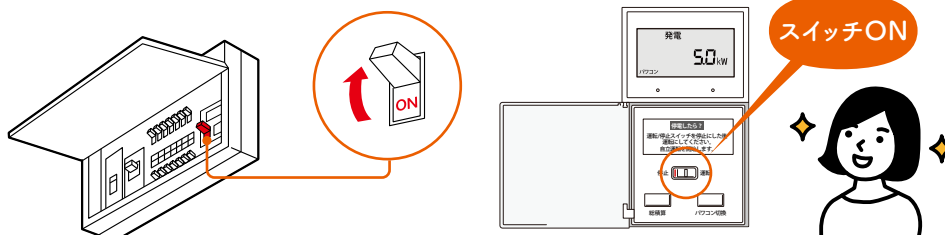

建て得でんきをお申込みのお客様

「建て得でんき」への切替え（任意※ライトプランは必須）は、
運転開始後、3か月以内に手続きをしていただきます。

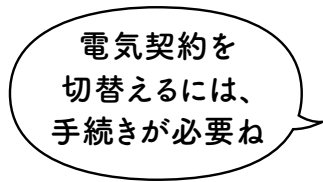

電気契約の切替えに必要な情報を太陽光発電システムの
運転開始後3か月以内にご提出ください。

ご入居後、ご契約中の電力会社から送付される
下記5点を、メール等で弊社にお知らせいただく
ことで、弊社との電気契約に切り替わります。

お知らせいただく内容が
記載されている請求書・検針票の一例
（電力会社により異なります）

お知らせいただくもの

- ①ご入居時の電気ご契約名義(漢字)
- ②ご入居時の電気ご契約名義(カナ)
- ③ご入居時の電気のお客様番号、またはご契約番号
- ④ご入居時の電力会社名
- ⑤供給地点特定番号または地点番号(22桁)

こちらの情報をご提出いただきますと
弊社(LIXIL TEPCO スマートパートナーズ)との
電気契約に切り替わりますのでご承知おさくださいませ

ご契約プランやメニューにより、
請求書・検針票が発行されない場合もございます。
その際は、ご契約中の各電力会社のコールセンターへ
お問い合わせいただくか、ホームページにてご確認ください。

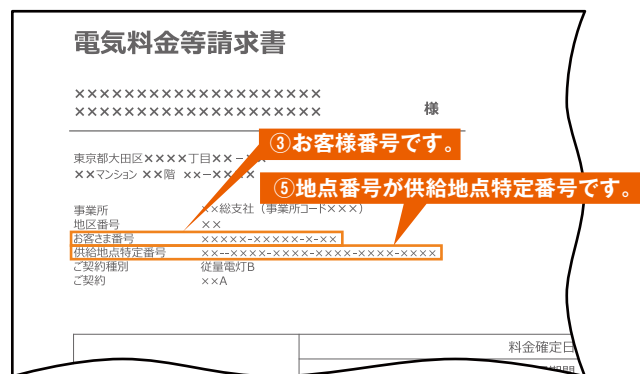

上記5点の情報をご提供いただいたのち、内容に不備が無ければ1週間程度で電気の需給契約先が
弊社に切替わり、電気料金の計測が始まります。
電気契約が切替わりましたら、ご契約内容を書面で郵送いたします。

建て得でんちシリーズでは様々な設定ができます。

建て得でんちシリーズで採用している蓄電池は以下のような設定が可能です。

●突然の停電に備えて常にためておく充電量の設定

突然の停電に備えて常にためておく容量をお客様のニーズに合わせて0%~50%の範囲で設定が可能です。蓄電池設置時は50%に設定変更しています。リセットをしていただくと10%になります。

日常お使いいただける容量

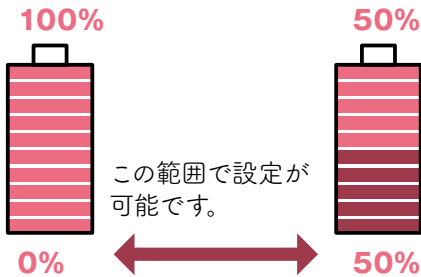

突然の停電に備えて常にためておく容量の目安

停電時に最低限使いたいとされる家電

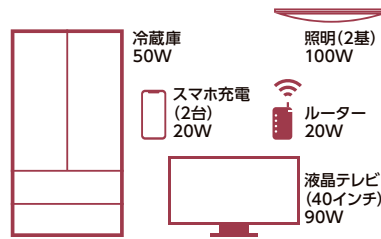

10%で
約3時間分

合計280Wの場合

※一例です。家電製品の消費電力は機器により異なるため、利用可能時間を保証しているものではありません。

突然の停電に備えて常にためておく容量10%は、停電時に最低限、使いたいとされる家電を約3時間お使いいただける容量になります。

突然の停電に備えて常にためておく容量

※この容量を増やすと日常お使いいただける容量が減ることになります

●翌日の消費量に対して太陽光発電で不足する電力を深夜に充電する設定

翌日の消費量に対して太陽光発電で不足する電力を深夜に充電する容量を「手動で0~100%を任意設定」するか、翌日の天気予報から過去の発電量、消費量を学習して「自動(AI充電)で設定」するかお選びいただけます。蓄電池出荷時は「手動で60%」になっています。

深夜の充電量を「手動」設定した場合 「手動で60%設定」時のイメージ

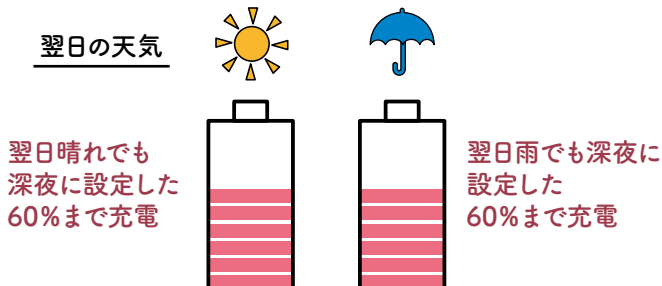

翌日の天気に関係なく、お客様が0~100%の範囲で設定した容量まで深夜時間帯に充電します。

深夜の充電量を「自動」設定した場合 「自動(AI充電)で設定」時のイメージ

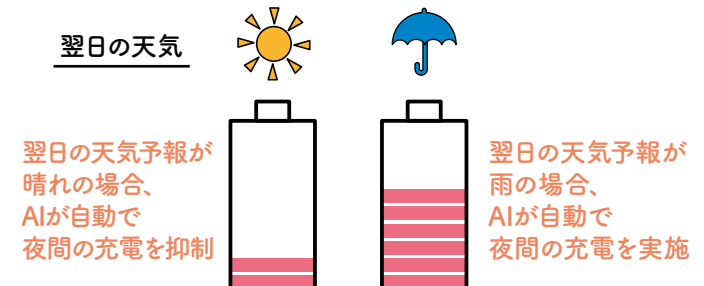

自動で翌日の天気予報による予想発電量と予想消費量から必要な蓄電量を算出し、不足した分を深夜時間帯に充電します。

お客様のニーズに合わせた蓄電池の設定例

①レジリエンス性を重視した設定（初期設定）

夜間充電時間帯の初期設定は「00:00~06:59」になっています。

①~⑤ともにオール電化プランの方は「01:00~05:59」へ変更ください。

停電に備えて常にためておく容量:10%
不足分の深夜の充電設定:手動で60%

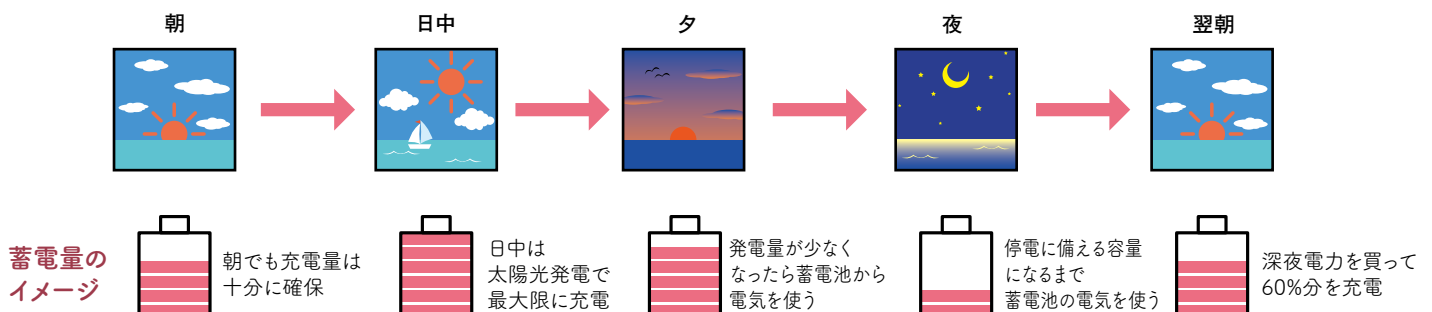

②蓄電池を使って経済メリットを最大限にする設定例

※突然の停電時の充電量によっては蓄電池から電気が供給できない場合があります。

停電に備えて常にとめておく容量：0%
不足分の深夜の充電設定：手動で0%

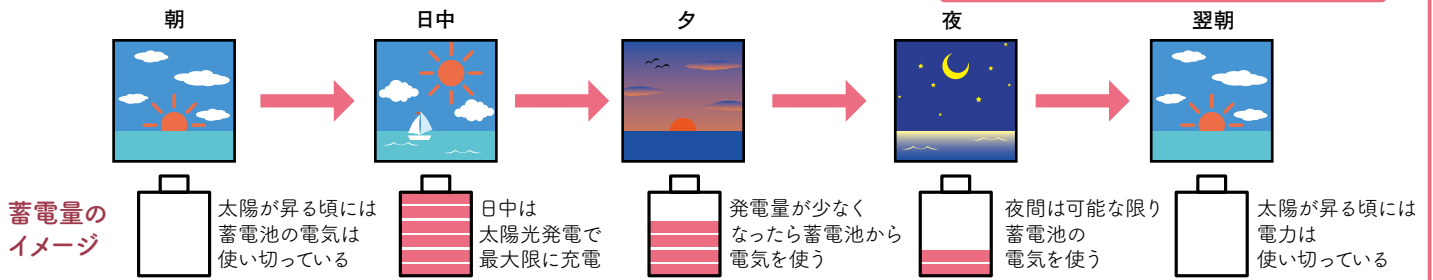

こんな方におすすめ

災害時のことは気にせず、とにかく建て得でんちで発電した電力を最大限に使って購入する電力を減らしたい方

③経済メリットは優先しつつ、レジリエンス性も最低限確保する設定例

停電に備えて常にとめておく容量：10%
不足分の深夜の充電設定：手動で0%

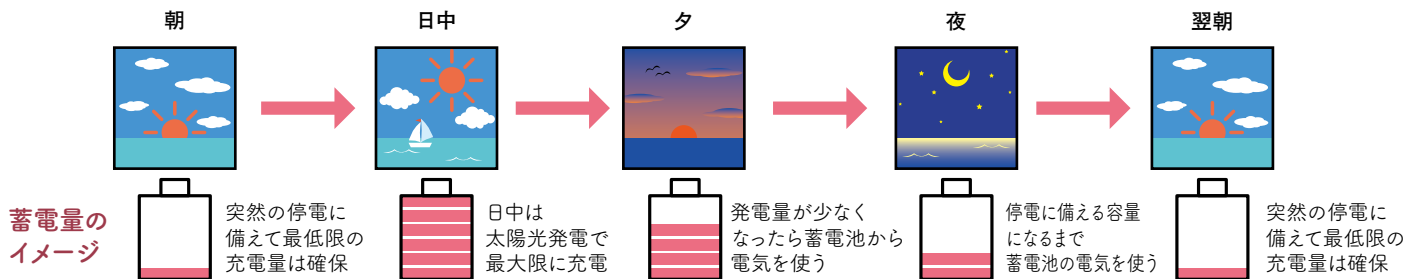

こんな方におすすめ

電気料金は安く抑えたいけど、突然の停電でも最低限の家電は使えるようにしておきたい方

④レジリエンス性を重視し、いつ起こるかわからない停電に常に備えておく設定例

※日常お使いいただける容量が少ないため買電量が増加し、蓄電池による電気代削減効果は少なくなります。

停電に備えて常にとめておく容量：50%
不足分の深夜の充電設定：手動で20%

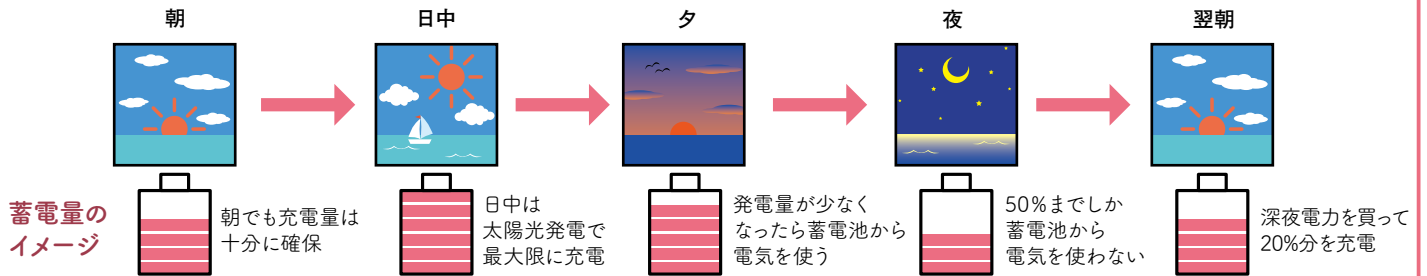

こんな方におすすめ

停電時でも極力、平常時に近い状態で電気を使えるようにしたい方（停電に備えて常にとめておく容量50%）

⑤夜間充電量の設定は難しいので、AIにお任せしておく設定例

停電に備えて常にとめておく容量：10%
不足分の深夜の充電設定：自動(AI充電)

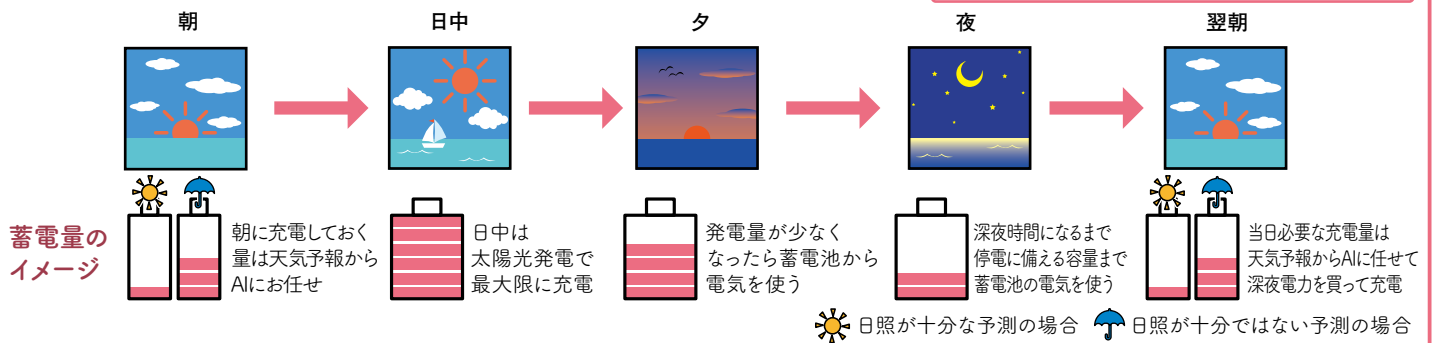

こんな方におすすめ

新築に住み始めたばかりで、電力消費量がわからず深夜の充電量といわれても難しいので、まずは天気予報からAIに任せて使ってみようという方

建て得でんちシリーズの蓄電池の設定は自家消費優先モードでのご使用となり、他にも設定可能項目がございます。詳しくはスマートソーラー社のユーザーマニュアルをご参照ください。

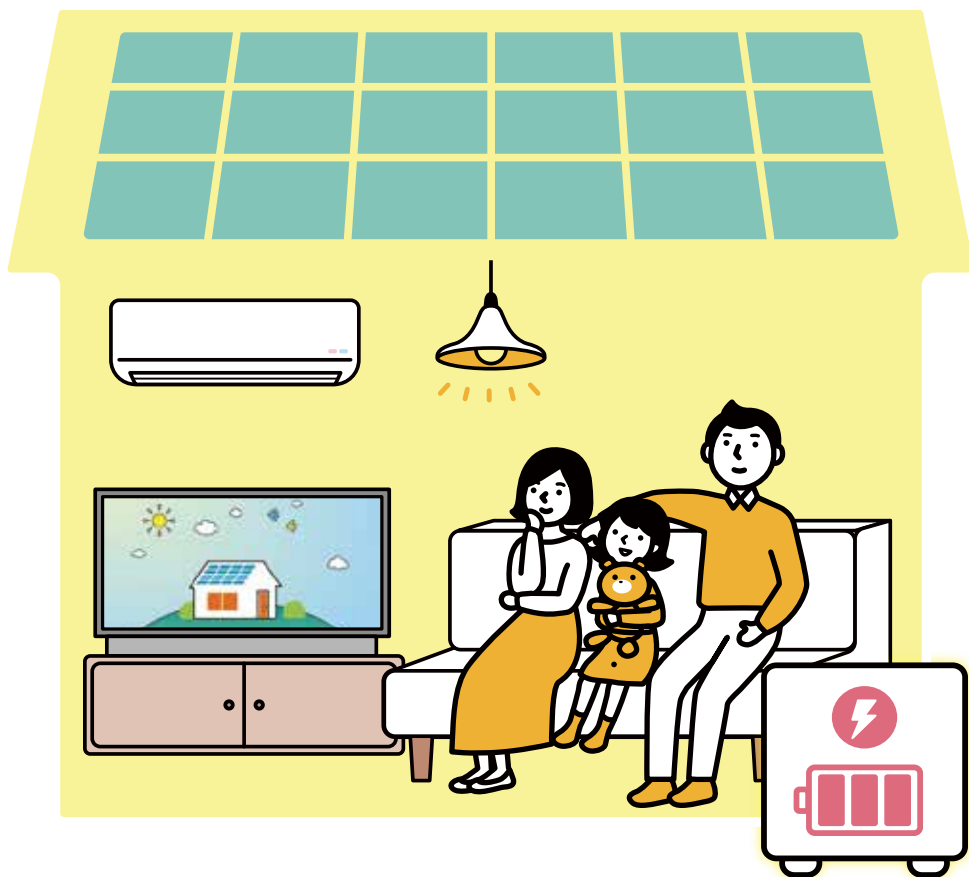

建て得でんちE・でんちプラスEと 建て得でんきプラン

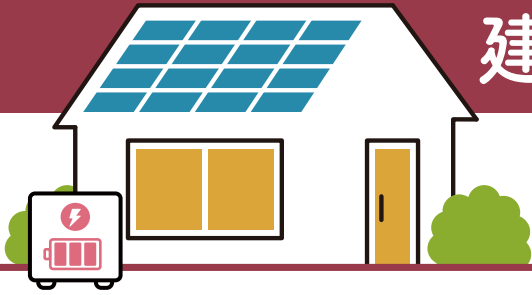

オール電化の場合
はどうなるの？

『建て得でんちE』
とは？



建て得でんちEにはLIXIL商品の採用数に応じて電気料金が変わる「建て得でんきE」プランのご用意があります

建て得でんきEは採用商品数によって分かれる2つのプラン

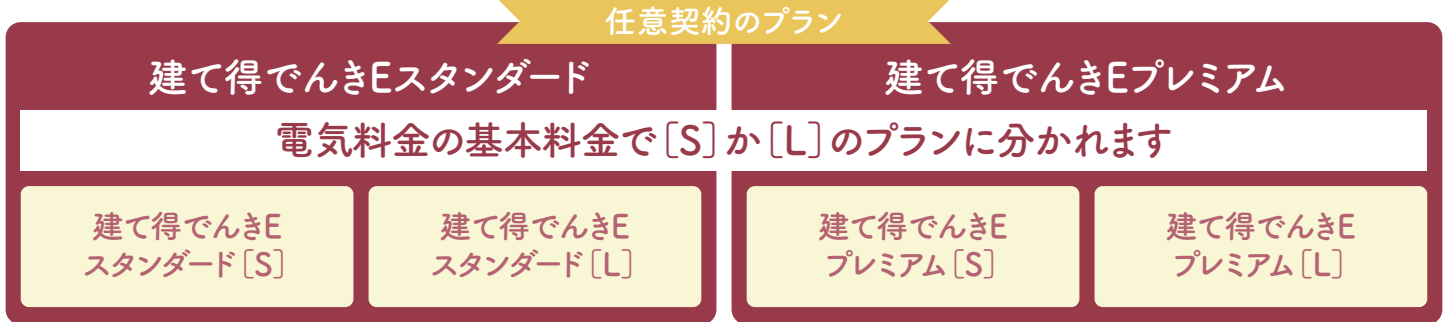

例えば…

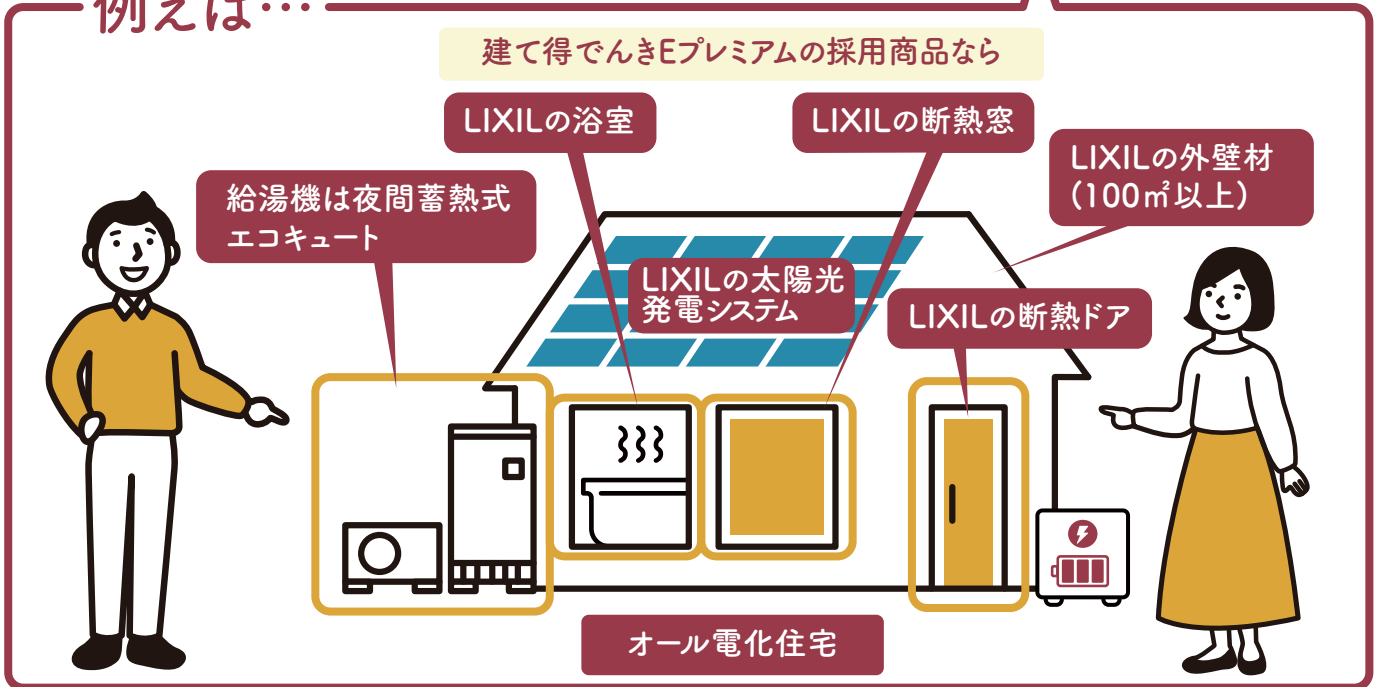

建て得でんちE・でんちプラスE

オール電化対応

LIXIL商品の採用数に応じたオール電化対応の料金プランをご用意しています。

(エコキュート※など1kVA以上の夜間蓄熱機器を設置される方が対象となります。)

※エコキュートに関するご注意点がございます。詳しくは建て得ご利用条件ページをご確認ください。

LIXIL商品の採用数に応じて電気料金を割引！

太陽光発電システムはLIXIL商品のご採用が必須です

○は必須、△のうち1つ、□のうち1つの採用商品が必要です。

LIXIL商品のご採用商品	サッシ	玄関ドア	構造パネル	全館空調	外壁材100㎡以上※1	システムバスルーム	システムキッチン	全ての室内ドア・引戸・クローゼットドア	トイレ
建て得でんちEプレミアム	○	○	△	△	△	□	□	□	○
建て得でんちEスタンダード	○	○	□	□	□	□	□	□	○

※1 外壁材はサイディング材または外装タイルのいずれか、もしくは両方を合算した数量が100㎡以上になることが条件になります

*太陽光発電システムはLIXIL TEPCO スマートパートナーズからご購入となります。その他の商品はLIXIL TEPCO スマートパートナーズにご利用登録いただいたビルダー様からご購入となります。

電気契約をお申込みいただかない場合でも建て得でんちEスタンダード、又はEプレミアムに該当するLIXIL商品の採用が必要です。

建て得でんちEの2つの料金プラン

主にオール電化住宅向けのプランです。

「建て得でんちE」は、「建て得」の新規ご契約時に限り、選択・加入いただけます。新規ご契約時以降のお申込みや、解約した場合の再加入はできませんので、ご注意ください。

■東京電力PG管内の料金プラン 各電力会社管内の料金プランはP.53をご確認ください。

〈料金は税込です〉

建て得でんちE・でんちプラスEのメニュー	電気料金 電気料金プラン名	基本料金		電力量料金	
		S	L	午前6時～翌日の午前1時	午前1時～午前6時
		30A～60A	6kVA以上		
プレミアム	建て得でんちEプレミアム[S・L]	10A(1kVA)あたり		40.83円/kWh	30.99円/kWh
スタンダード	建て得でんちEスタンダード[S・L]	302.17円		40.83円/kWh	31.38円/kWh

※電気料金のお支払い方法は口座振替となります。

※この他に再生可能エネルギー発電促進賦課金および燃料費等調整額の加算等が行われます。

電気の供給開始までの流れについて



地域電力会社がビルダー様と契約して電力供給



契約者がビルダー様からお客様へ変更になり、地域電力会社が供給



ご入居後、太陽光発電の稼働後に供給者が地域電力会社から弊社になり、弊社より供給



「建て得でんちE」は『建て得』の新規ご契約時に限り、選択・加入いただけます。新規ご契約時以降のお申込みや、解約した場合の再加入はできませんのでご注意ください。

建て得でんち・でんちプラスと 建て得でんきプラン



『建て得』は
電気契約も込み?

LIXIL 商品採用と
電気契約の関係は?

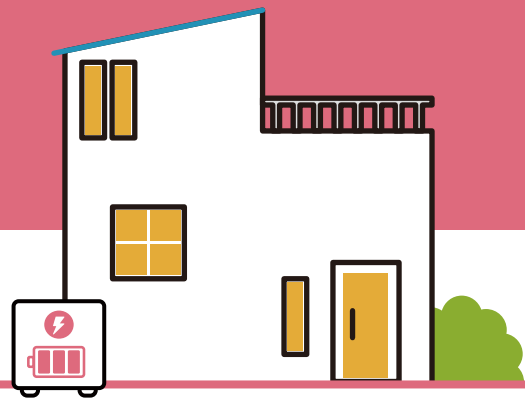

建て得でんちにはLIXIL商品の採用数に応じて電気料金が変わる「建て得でんき」プランのご用意があります

※建て得でんきは基本任意ですが建て得でんち契約時のLIXIL商品の採用数によっては併用が必須になります。

建て得でんきは採用商品数によって分かれる3つのプラン

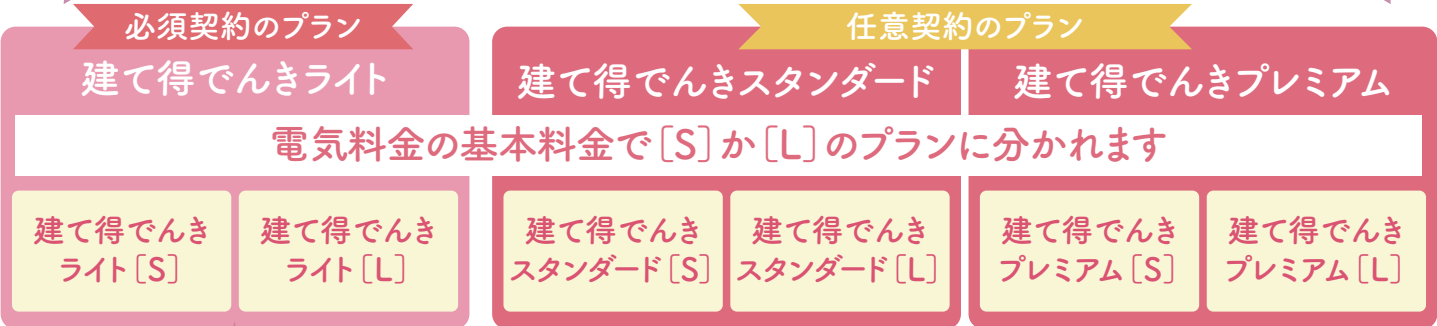

! 建て得ライトプランは『建て得でんき』に必須加入となります。

建て得ライトプランとは

電気・ガス併用住宅

必須! //

例えば…

建て得でんきスタンダードの採用商品なら

LIXILの太陽光発電システム

LIXILのサッシ

LIXILの玄関ドア

LIXILの水まわり設備等を採用

建て得でんち・でんちプラス

電気・ガス併用対応

LIXIL商品を採用するほど、「建て得でんき」はお得になります

LIXILのサッシ・ドア・太陽光発電システムの3点セットをベースに、ご採用いただく商品が増えるほど建て得でんきなら、料金がお得になります。

LIXIL商品の採用数に応じて電気料金を割引！

太陽光発電システムはLIXIL商品のご採用が必須です

○は必須、△のうち1つ、□のうち1つの採用商品が必要です。

LIXIL商品のご採用商品	サッシ	玄関ドア	構造パネル	全館空調	外壁材100㎡以上※1	システムバスルーム	システムキッチン	全ての室内ドア・引戸・クローゼットドア	トイレ
建て得でんきプレミアム	○	○	△	△	△	□	□	□	○
建て得でんきスタンダード	○	○	□	□	□	□	□	□	○
建て得でんきプレミアム	○	○							

※1 外壁材はサイディング材または外装タイルのいずれか、もしくは両方を合算した数量が100㎡以上になることが条件になります

*太陽光発電システムはLIXIL TEPCO スマートパートナーズからのご購入となります。その他の商品はLIXIL TEPCO スマートパートナーズにご利用登録いただいたビルダー様からご購入となります。

電気契約をお申込みいただかない場合でも建て得でんきEスタンダード、又はEプレミアムに該当するLIXIL商品の採用が必要です。

建て得でんきの3つの料金プラン

主に電気・ガス併用住宅向けのプランです。

「建て得でんき」は、「建て得」の新規ご契約時に限り、選択・加入いただけます。新規ご契約時以降のお申込みや、解約した場合の再加入はできませんので、ご注意ください。

東京電力PG管内の料金プラン 各電力会社管内の料金プランはP.54をご確認ください。

〈料金は税込です〉

建て得でんち・でんちプラスのメニュー	電気料金プラン名	基本料金		電力量料金		
		S 30A~60A	L 6kVA以上	最初の120kWhまで	120kWh超え300kWhまで	300kWh超過
プレミアム	建て得でんきプレミアム[S・L]	10A(1kVA)あたり 302.17円		<一律> 4,069.20円	39.85円/kWh	43.84円/kWh
スタンダード	建て得でんきスタンダード[S・L]				40.06円/kWh	43.97円/kWh
ライト	建て得でんきライト[S・L]				40.51円/kWh	44.60円/kWh

※電気料金のお支払い方法は口座振替となります。

※この他に再生可能エネルギー発電促進賦課金および燃料費等調整額の加算等が行われます。

電気の供給開始までの流れについて



地域電力会社がビルダー様と契約して電力供給



契約者がビルダー様からお客様へ変更になり、地域電力会社が供給



ご入居後、太陽光発電の稼働後に供給者が地域電力会社から弊社になり、弊社より供給



「建て得でんき」は『建て得』の新規ご契約時に限り、選択・加入いただけます。新規ご契約時以降のお申込みや、解約した場合の再加入はできませんのでご注意ください。

【建て得でんきEの契約は任意です】

建て得でんちE・でんちプラスE オール電化向けプラン

電力会社管内別 建て得でんちE・でんちプラスEの2つの料金プラン (料金は税込です)

(エコキュート*など1kVA以上の夜間蓄熱機器を設置される方が対象となります)

*エコキュートに関するご注意点がございます。
詳しくは建て得ご利用条件ページをご確認ください。

■東北電力NW管内

建て得でんちE・ でんちプラスE のメニュー	電気料金 電気料金プラン名	基本料金		電力量料金	
		10kVAまで	10kVA超え/ 1kVAあたり	午前6時～翌日の午前1時	午前1時～午前6時
プレミアム	建て得でんきEプレミアム	2,884.20円	490.60円	45.41円/kWh	33.74円/kWh
スタンダード	建て得でんきEスタンダード			46.41円/kWh	33.74円/kWh

■東京電力PG管内 料金プランはP.50をご覧ください。

■中部電力PG管内

建て得でんちE・ でんちプラスE のメニュー	電気料金 電気料金プラン名	基本料金		電力量料金	
		10kVAまで	10kVA超え/ 1kVAあたり	午前6時～翌日の午前1時	午前1時～午前6時
プレミアム	建て得でんきEプレミアム	1,586.04円	302.50円	36.32円/kWh	21.13円/kWh
スタンダード	建て得でんきEスタンダード			37.35円/kWh	21.13円/kWh

■関西電力送配電管内

建て得でんちE・ でんちプラスE のメニュー	電気料金 電気料金プラン名	基本料金		電力量料金	
		10kVAまで	10kVA超え/ 1kVAあたり	午前6時～翌日の午前1時	午前1時～午前6時
プレミアム	建て得でんきEプレミアム	2,323.20円	426.80円	30.13円/kWh	18.79円/kWh
スタンダード	建て得でんきEスタンダード			31.13円/kWh	18.79円/kWh

■中国電力NW管内

建て得でんちE・ でんちプラスE のメニュー	電気料金 電気料金プラン名	基本料金		電力量料金		
		10kVAまで	10kVA超え/ 1kVAあたり	平日		休日
				午前6時～翌日の午前1時	午前1時～午前6時	
プレミアム	建て得でんきEプレミアム	1,969.60円	493.90円	47.32円/kWh	36.07円/kWh	36.07円/kWh
スタンダード	建て得でんきEスタンダード			48.34円/kWh		

■四国電力送配電管内

建て得でんちE・ でんちプラスE のメニュー	電気料金 電気料金プラン名	基本料金		電力量料金		
		10kVAまで	10kVA超え/ 1kVAあたり	午前6時～翌日の午前1時		午前1時～ 午前6時
				平日	休日	
プレミアム	建て得でんきEプレミアム	1,848.00円	582.18円	40.96円/kWh	40.96円/kWh	31.19円/kWh
スタンダード	建て得でんきEスタンダード			41.96円/kWh	41.96円/kWh	

■九州電力送配電管内

建て得でんちE・ でんちプラスE のメニュー	電気料金 電気料金プラン名	基本料金			電力量料金		
		10kVAまで	10kVA超え～ 15kVA	15kVA超え/ 1kVAあたり	午前6時～翌日の午前1時		午前1時～ 午前6時
					平日	休日	
プレミアム	建て得でんきEプレミアム	1,793.28円	4,400.00円	550.00円	35.74円/kWh	30.65円/kWh	24.40円/kWh
スタンダード	建て得でんきEスタンダード				36.25円/kWh		

・電気料金のお支払い方法は口座振替となります。
・この他に再生可能エネルギー発電促進賦課金および燃料費等調整額の加算等が行われます。

【建て得でんきの契約は任意です】

ご採用のLIXIL商品が建て得でんきライトプランに該当する場合は必須です

建て得でんち・でんちプラス 電気・ガス併用向けプラン

電力会社管内別 建て得でんち・でんちプラスの3つの料金プラン (料金は税込です)

■ 東北電力NW管内

建て得でんち・ でんちプラス のメニュー	電気料金 電気料金プラン名	基本料金		電力量料金		
		S	L	最初の 120kWhまで	120kWh超え 300kWhまで	300kWh 超過
		30A~60A	6kVA以上			
プレミアム	建て得でんきプレミアム[S・L]	10A(1kVA)あたり 435.60円		<一律> 3,861.21円	37.80円/kWh	41.82円/kWh
スタンダード	建て得でんきスタンダード[S・L]				38.05円/kWh	42.11円/kWh
ライト	建て得でんきライト[S・L]				38.31円/kWh	42.40円/kWh

■ 東京電力PG管内 料金プランはP.52をご覧ください。

■ 中部電力PG管内

建て得でんち・ でんちプラス のメニュー	電気料金 電気料金プラン名	基本料金		電力量料金		
		S	L	最初の 120kWhまで	120kWh超え 300kWhまで	300kWh 超過
		30A~60A	6kVA以上			
プレミアム	建て得でんきプレミアム[S・L]	10A(1kVA)あたり 302.50円		<一律> 3,158.33円	29.28円/kWh	32.32円/kWh
スタンダード	建て得でんきスタンダード[S・L]				29.40円/kWh	32.61円/kWh
ライト	建て得でんきライト[S・L]				29.47円/kWh	32.81円/kWh

■ 関西電力送配電管内

建て得でんち・ でんちプラス のメニュー	電気料金 電気料金プラン名	電力量料金		
		最初の 120kWhまで	120kWh超え 300kWhまで	300kWh 超過
プレミアム	建て得でんきプレミアム	<一律> 3,412.06円	31.03円/kWh	35.68円/kWh
スタンダード	建て得でんきスタンダード		31.29円/kWh	35.99円/kWh
ライト	建て得でんきライト		31.36円/kWh	36.19円/kWh

■ 中国電力NW管内

建て得でんち・ でんちプラス のメニュー	電気料金 電気料金プラン名	電力量料金		
		最初の 120kWhまで	120kWh超え 300kWhまで	300kWh 超過
プレミアム	建て得でんきプレミアム	<一律> 4,959.90円	47.65円/kWh	50.70円/kWh
スタンダード	建て得でんきスタンダード		47.92円/kWh	50.99円/kWh
ライト	建て得でんきライト		48.20円/kWh	51.29円/kWh

■ 四国電力送配電管内

建て得でんち・ でんちプラス のメニュー	電気料金 電気料金プラン名	電力量料金		
		最初の 120kWhまで	120kWh超え 300kWhまで	300kWh 超過
プレミアム	建て得でんきプレミアム	<一律> 4,742.12円	43.41円/kWh	46.78円/kWh
スタンダード	建て得でんきスタンダード		43.69円/kWh	47.09円/kWh
ライト	建て得でんきライト		43.95円/kWh	47.39円/kWh

■ 九州電力送配電管内

建て得でんち・ でんちプラス のメニュー	電気料金 電気料金プラン名	基本料金		電力量料金		
		S	L	最初の 120kWhまで	120kWh超え 300kWhまで	300kWh 超過
		30A~60A	6kVA以上			
プレミアム	建て得でんきプレミアム[S・L]	10A(1kVA)あたり 320.88円		<一律> 2,850.03円	28.02円/kWh	30.83円/kWh
スタンダード	建て得でんきスタンダード[S・L]				28.47円/kWh	31.35円/kWh
ライト	建て得でんきライト[S・L]				28.71円/kWh	31.61円/kWh

・電気料金のお支払い方法は口座振替となります。
・この他に再生可能エネルギー発電促進賦課金および燃料費等調整額の加算等が行われます。

ハイブリッド蓄電システム設置場所について (全国共通)

【屋外・屋内設置共通】

- 人の往来の妨げになる場所や、生活に影響を与えるような場所には設置しないで下さい
- パソコン本体の左右上下及び前面は、放熱やメンテナンスのため隔離寸法を必ず確保して下さい
- 高周波機器、無線機器などがある場所に設置しないで下さい(誤動作します)
- 油が多い場所や油煙が立ち込める場所には設置しないで下さい
- 温泉地等、雰囲気が特殊な場所に設置しないでください
- HYB蓄電ユニットの設置にはコンクリート基礎の設置が必要です(室内床上設置の場合は土台【構造用合板24mm】が必要です)

【屋外設置共通】

- 海岸線から300m未満の場所には、屋外に設置しないで下さい
- 直射日光の当たる箇所への設置は避けて下さい(南面以外に設置して下さい)
- 日陰になる箇所へ設置されることを推奨します
- 離隔寸法内に雨樋やエアコンダクト、換気フードなどは設置しないで下さい
- パソコンは配管の都合上、吹抜けや階段の外部、窓下への設置は避けて下さい(配線の引き回しができない場合があるため)

【屋内設置共通】

- 海岸線から100m未満の場所には、屋内でも設置しないで下さい
- キッチンやバスルーム出入口等、水や蒸気・湯気・油等にさらされる場所へは設置しないで下さい
- 床下などの塵埃が多い場所に設置しないで下さい
- 換気ができない場所には設置しないで下さい

■重塩害地域について

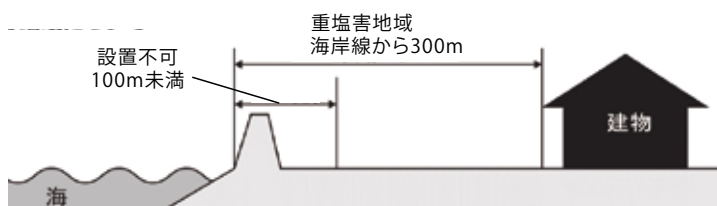

重塩害地域でのパワーコンディショナ及び蓄電池本体の設置可否

設置可否 ※寒冷地の確認後設置可の場合、次に海岸からの距離を確認して設置可否を判断してください。
パワーコンディショナ個別の詳細要件は各機器の施工説明書をご確認ください。

○は屋外及び屋内設置が可能、△はでんちプラス・でんちプラスEのみ、×は屋外及び屋内も設置できません。

設置機器	寒冷地	海岸からの距離							
		外海(※4)			瀬戸内海(※4)				通常地域
		~100m未満	100~300m未満	300~1km未満	~100m未満	100~300m未満	300~500m未満	500~1km未満	
ハイブリッドパソコン	屋内設置のみ	×	屋内設置のみ	○	×	屋内設置のみ	○	○	○
ハイブリッド蓄電池	△(※2)	×	屋内設置のみ	○	×	屋内設置のみ	○	○	○
YLEパソコン	○(※3)	×	屋内設置のみ	屋内設置のみ	×	屋内設置のみ	屋内設置のみ	○	○

※1 沖縄と離島の全域には設置できません。

※2 屋内設置となる地域は2次元コードから確認ください。

※3 -20℃以下になる場所、結露のある場所、積雪地域には設置できません。

※4 海岸からの距離にかかわらず、海水飛沫や潮風が直接当たる場所と思われる場所には設置できません。

- ・上記海岸線からの距離に関わらず、サビ・塗装の退色などの経年劣化は保証には含まれません
- ・本州などの海岸線から300m以上の地域などでも、塩害の生ずる可能性のある場所や、海水飛沫及び潮風に直接さらされる地域は重塩害地域と同等となります
- ・車庫、納屋など屋外と同環境には設置しないで下さい

■スマート蓄電池が屋内設置となる場合があります

海岸線から300m以内のエリア及び一部寒冷地エリアでは蓄電池を室内に設置しなければなりませんので対象エリアについては右記二次元コードでご確認をお願いします。



建て得でんちプラス・でんちプラスE

太陽光発電用パワーコンディショナ/YLE-TL * *

※建て得でんちプラスの場合、2台目のパワーコンディショナが設置されます

【屋外・屋内設置共通】

基本は北面等の直射日光の当たらない屋外の壁面で、蓄電池用のハイブリッドパワーコンディショナーに離隔300mm以上で隣接する壁面に設置しますが、下表の条件に該当する場合には屋内設置となります。

- 塩害地域（沖縄と離島の全域、外海の海岸から1km以内、瀬戸内海の海岸から500m以内または潮風が直接当たる場所）の屋外には設置しないで下さい
海岸からの距離にかかわらず、周囲の状況により潮風の影響があると思われる場所は塩害地域とみなしてください（※1）
- 温度変化の激しい場所（結露のある場所）、著しく湿度の高い場所（湿度90%RHを超える場所）には設置しないでください
- 過度の水蒸気・油蒸気・煙・塵埃・砂ホコリや塩分・腐食性物質・爆発性/可燃性ガス・化学薬品・火気・燃焼ガスにさらされる場所及びさらされるおそれのある場所には設置しないでください
- 換気・風通しの悪い場所や夏場温度が著しく上昇する場所（屋根裏・納戸・押入れ・床下など）、必要なスペースが確保できない場所には設置しないでください

ビルダー様へのご協力をお願い

本サービスをご利用いただくにあたり下記のご協力をお願いします。

- お申込み時におけるWeb申込みへの必要事項のご記入と手続き
- 必要な機器の設置位置の取り決めと図面への図示
 - ①太陽光ケーブルの引き込み位置
 - ②パワーコンディショナの設置位置
 - ③蓄電池の設置位置 建て得でんちプラス・プラスEをご採用の場合は2台
(条件によって屋内設置・屋外設置にわかれます:P.55～56をご参照ください)
 - ④分電盤の設置位置
(弊社は分電盤に近接してスイッチボックス・スマートAI-II・電力計測制御ユニットを設置します※)
※P.37～39のガイドをご参照ください。
 - ⑤LANコンセントの設置位置

エリア	LANコンセント	
	建て得でんち	建て得でんちプラス
東京電力・中部電力・関西電力の 管轄エリア	1	1
上記以外のエリア	1	2

- 分電盤及びブレーカーのご用意
※ P.60のガイドをご参照ください。
- パワーコンディショナ設置用下地のご準備
※ P.61のガイドをご参照ください。
- 蓄電池設置用基礎のご準備
※ P.62のガイドをご参照ください。

ハイブリッド蓄電システムの設置位置について

建て得でんちの場合

設置と点検時の作業スペースとして図示されたスペースを必ず確保してください。
※本体周囲を覆うように物が置かれていると、発熱などで停止する場合があります。

HYB蓄電ユニットの上部にHYBパワーコンディショナを設置する場合

単位：mm

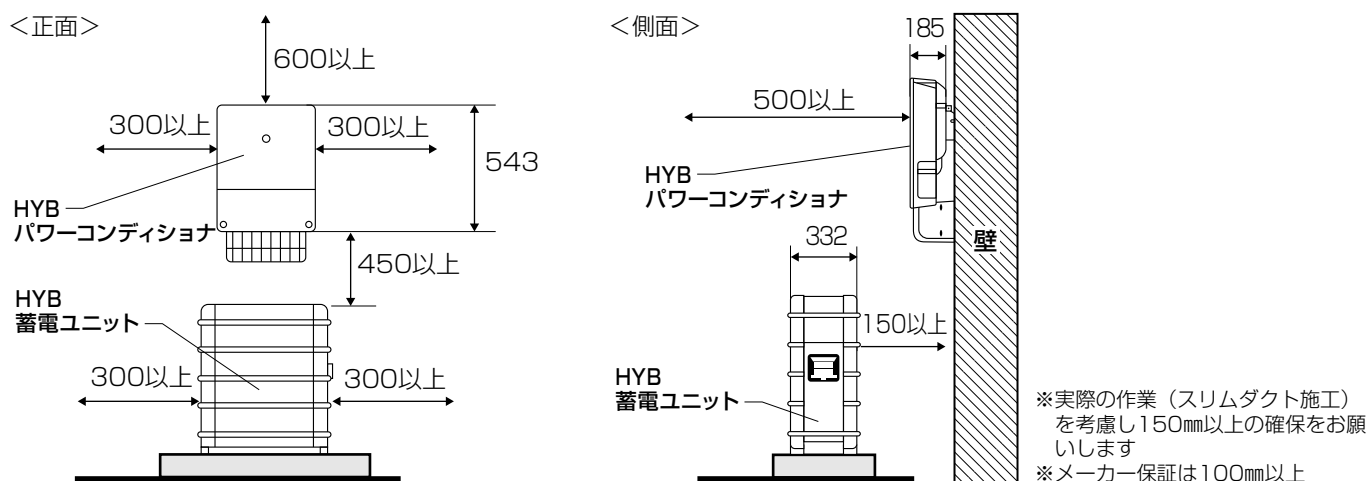

HYB蓄電ユニットの上部以外にHYBパワーコンディショナを設置する場合

単位：mm

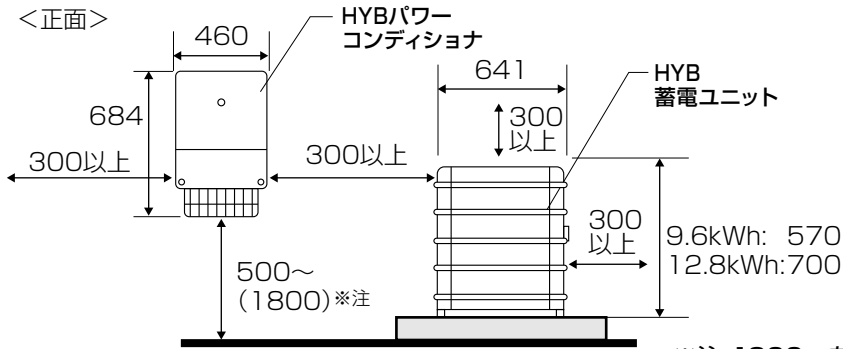

※注 1800mmを超える場合は、側面の運転スイッチに手が届く範囲での設置をお願いします。

ハイブリッド蓄電システムと太陽光発電システムの併設時の設置位置について

建て得でんちプラスの場合

YLEパワーコンディショナをHYBパワーコンディショナの左右に設置する場合

※HYB・YLEパワーコンディショナを上下方向に設置することはできません。

<正面>

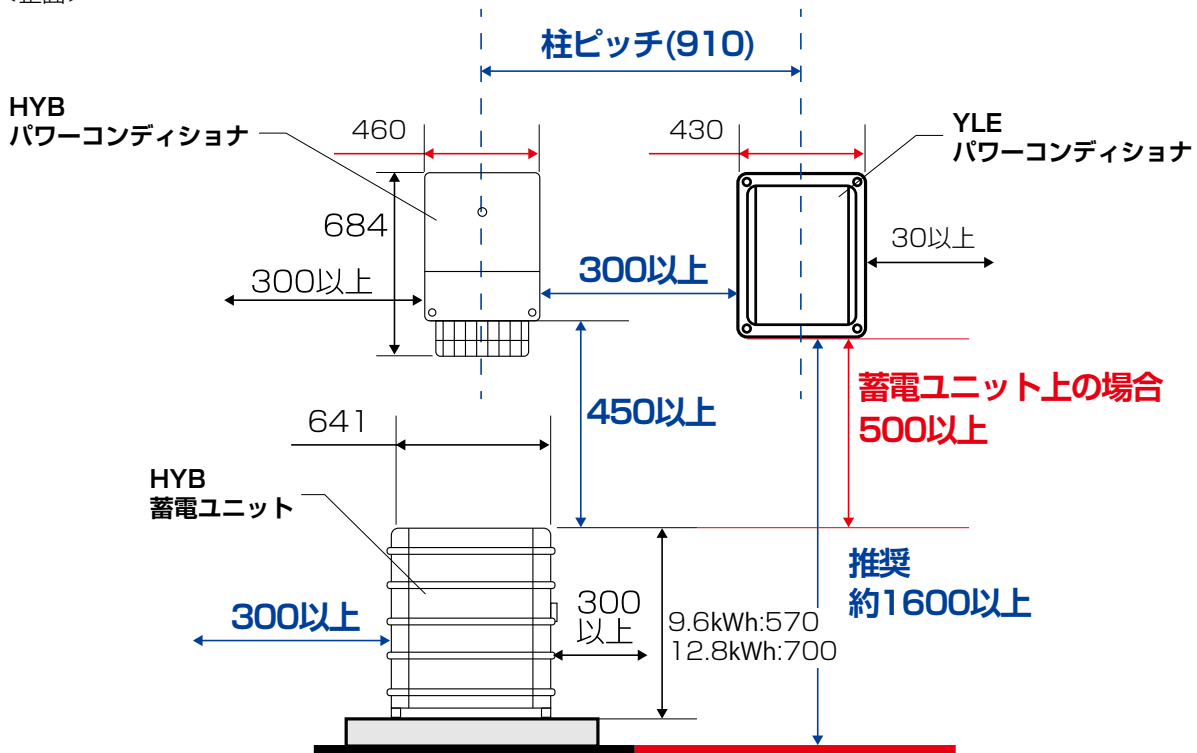

※蓄電池用のパワコンとYLEパワコンは離隔距離の関係で図のような位置関係になります。

スマートスイッチボックス-H

単位：mm

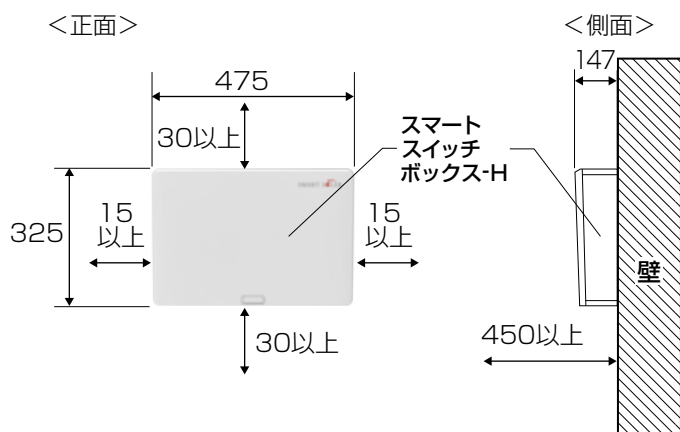

スマートAI-II

単位：mm

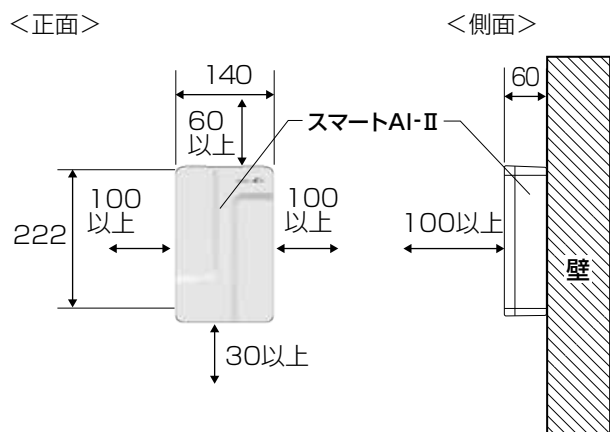

CTケーブルの長さは約3mです。

分電盤から3mのケーブルで届く範囲に取付けてください。

通信ボックス(ロガー)

単位：mm

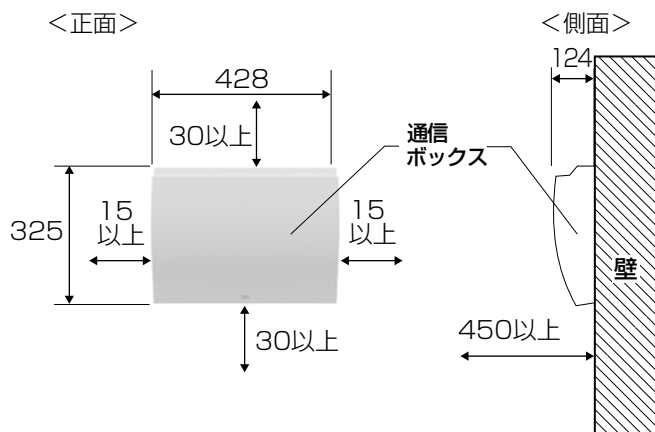

分電盤及びブレーカーのご用意について

【ご用意いただく分電盤仕様】 建て得でんちの場合

■分電盤：リミッタースペース付タイプをご採用ください。

①配線用遮断器 (MCCB) はリミッタースペースに 3P3E 逆接続可能型・丸端子仕様をお取付けください。

※②の ELB と同容量、100A 以下

②漏電遮断器 (ELB) は 3P3E または 3P2E、中性線欠相保護付きをお取付けください。

③通信 BOX 電源用ブレーカー：2P1E20A の予備回路の確保をお願いします。

④蓄電池ヒーター電源用ブレーカー：2P1E20A の予備回路の確保をお願いします。

※分岐回路名「通信 BOX」・「蓄電池ヒーター」の表記をお願いします。

分電盤イメージ

分電盤と①～④のブレーカーは貴社でご準備ください

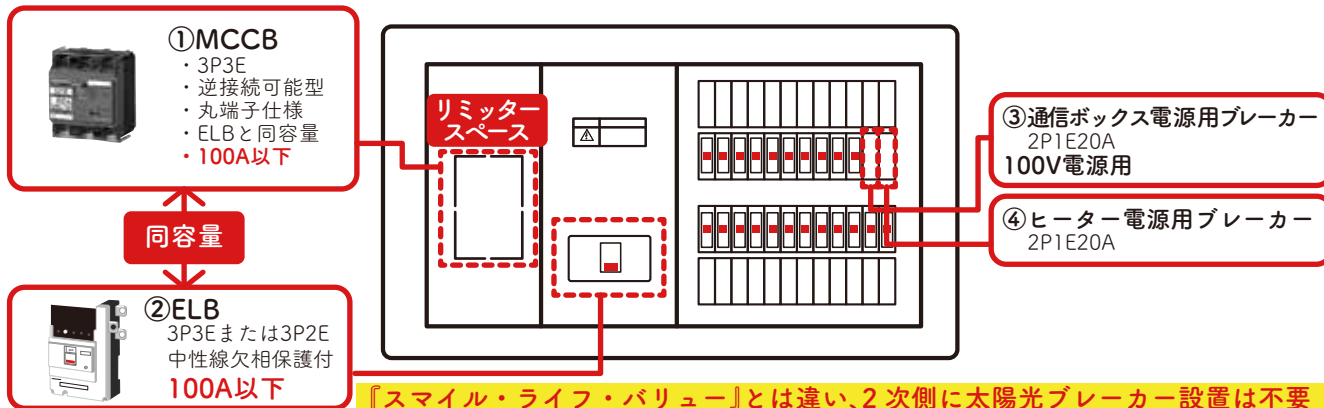

【ご用意いただく分電盤仕様】 建て得でんちプラスの場合

■分電盤：リミッタースペースとフリースペース付タイプをご採用ください。

①配線用遮断器 (MCCB) はリミッタースペースに ELB と同容量の 3P3E 逆接続可能型・丸端子仕様をお取付けください。

②漏電遮断器 (ELB) は 3P3E または 3P2E、中性線欠相保護付きの 100A 以下をお取付けください。

③フリースペースに太陽光連系用ブレーカー ELB30A 3P3E 逆接続可能型・丸端子仕様をお取付けください。

※分電盤直結タイプは NG とします。配線接続は弊社にて実施します。

④通信 BOX 電源用ブレーカー：2P1E20A の予備回路の確保をお願いします。

⑤蓄電池ヒーター電源用ブレーカー：2P1E20A の予備回路の確保をお願いします。

※分岐回路名「通信 BOX」・「蓄電池ヒーター」の表記をお願いします。

分電盤イメージ

リミッター・フリースペース付分電盤

分電盤と①～⑤のブレーカーは貴社でご準備ください

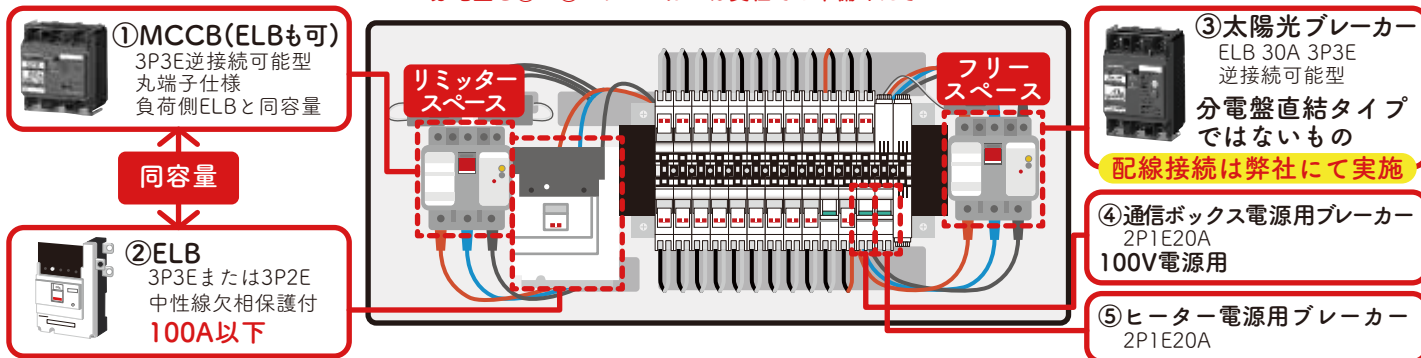

その他注意事項

- ・ブレーカー上限は測定の仕様上 100A 以下が条件となります。超過する場合は分電盤を分割していただく必要があります。
- ・分割された分電盤に蓄電池は作用しません。蓄電池を接続した分電盤でのみご利用いただけます。

蓄電池用パワーコンディショナ設置用下地のご準備について

屋外設置（屋外配線仕様）

設置位置に構造用合板 ア 21mm以上で下地をお願いします



※外板がなく防水シートが柱止めの場合、構造用合板21mm (12mm+9mm)以上

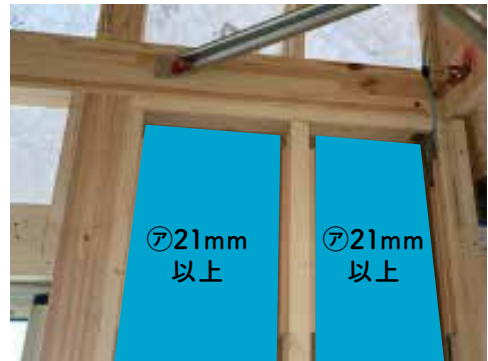

【屋内配管の場合】

パワーコンディショナの取付は3寸角以上の本柱への取付となります。間柱には設置ができないため、取付け位置のご検討時にご配慮をお願いします。

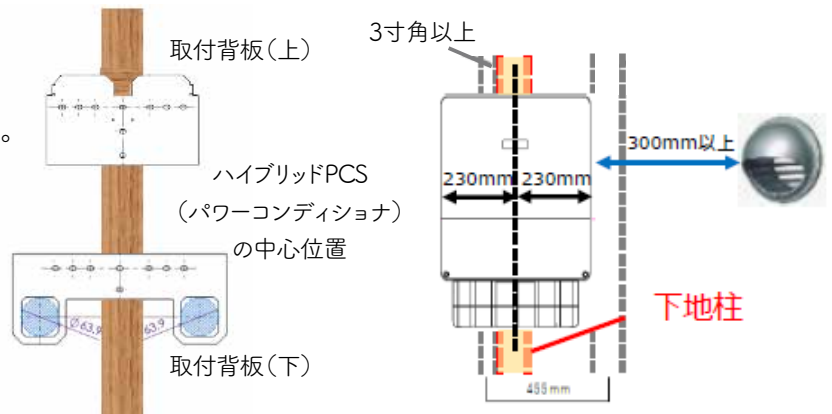

【屋外配管の場合】

下図のように設置予定位置には補強用の下地を入れておいてください。

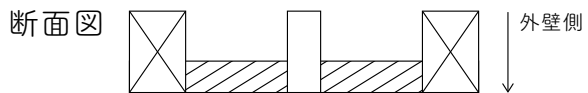

※パワーコンディショナを屋内に設置する場合にも上記断面図の下側が内壁側となるように設置していただくか、内装下地ボードの替りに合板を張っていただくようお願いいたします。

YLEパワーコンディショナの設置について

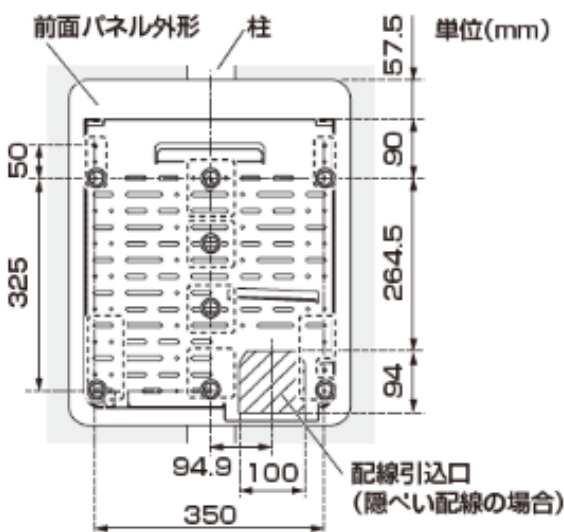

YLEパワーコンディショナは左図のように柱へビス留めして固定する仕様です。

設置する場所は、パワーコンディショナの質量（取付板、保護ガードを含む：約22kg）に耐える壁の構造であることを確認してください。必要により壁の補強を行ってください。

蓄電池設置用基礎のご準備について（弊社の工事区分外となります）

〔標準仕様で設置の場合〕

- 基礎高さ：150mm以上
- 最低基礎寸法：基礎奥行500mm以上×基礎幅900mm以上

<断面図>



〔オプション仕様（有料）によるスマートベースH設置の場合〕

- 基礎高さ：150mm以上、蓄電池＋スマートベースH設置
- 最低基礎寸法：基礎奥行600mm以上×基礎幅1000mm以上

（本仕様はハザードマップでの水没が懸念される地域への設置の場合には推奨の設置方法です）

〔設置概要〕

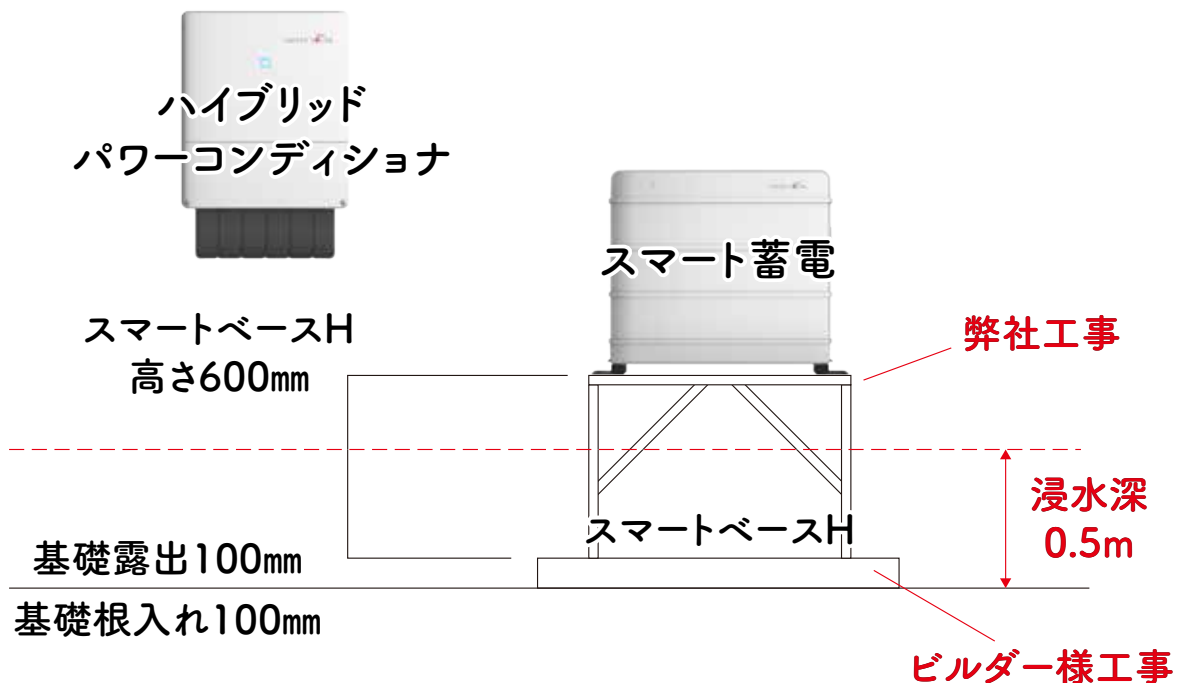

- 蓄電池設置面は必ず水平となる様をお願いします
- 基礎幅・奥行は標準仕様・オプション仕様の寸法をご参照ください
- コンクリート強度、養生期間については、住宅金融支援機構工事仕様書に準じます
- 寒冷地では、根入れ深さは地域によっては変わる為、凍結深度以上の根入れ深さにしてください

結線図 (建て得でんちの場合)

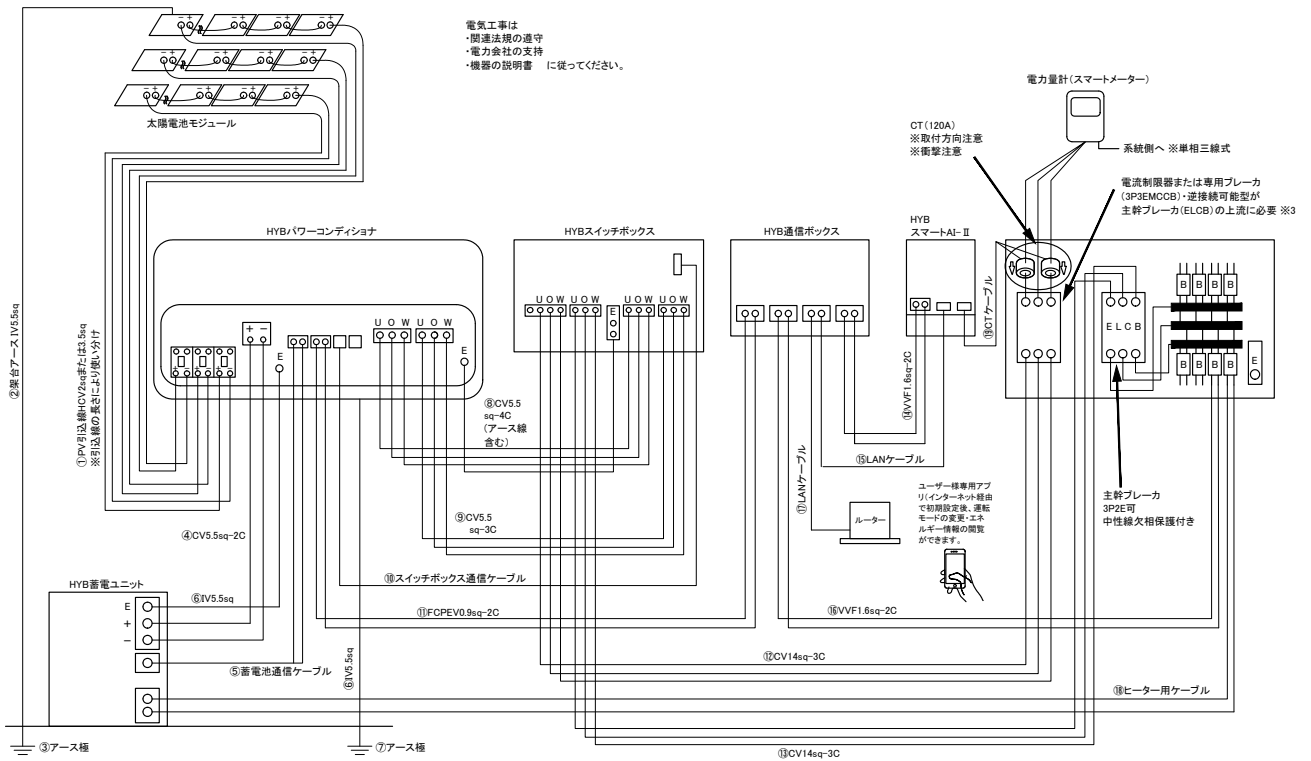

単線結線図

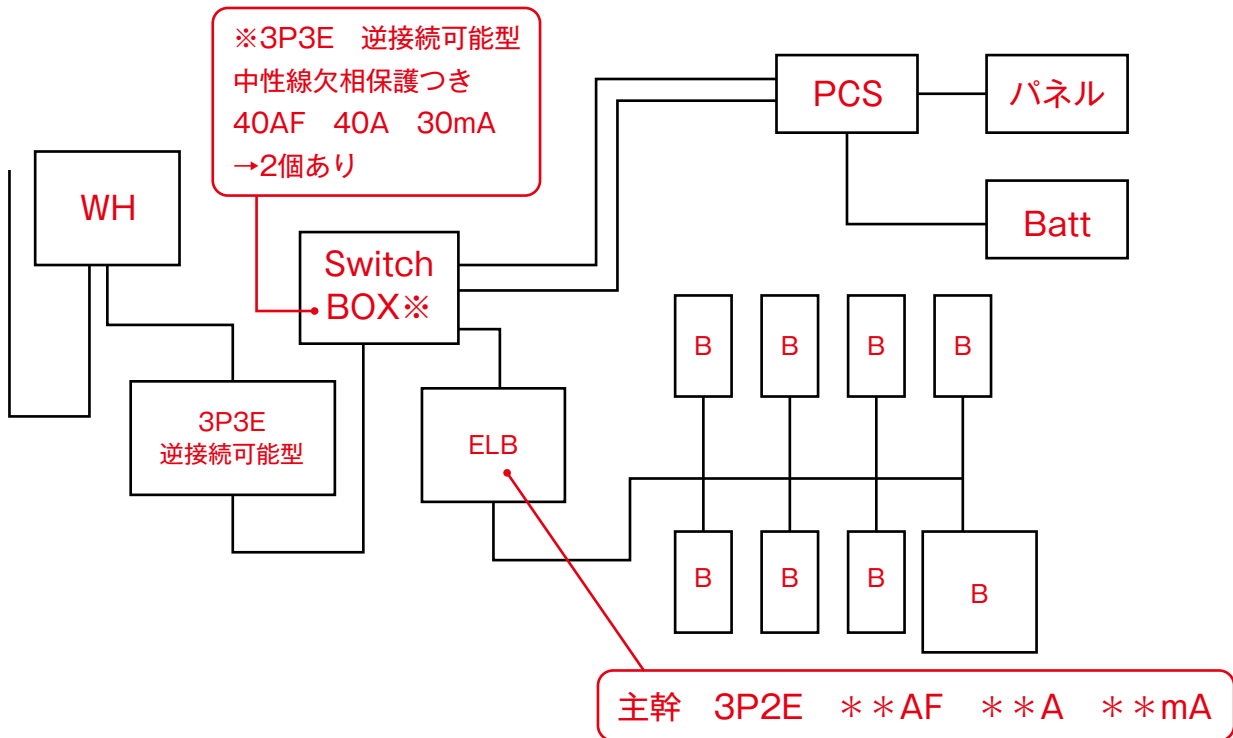

- 幹線容量は100A以下が条件となります。
 超過する場合は分電盤を分割していただく必要があります。
- 分割された分電盤に蓄電池は作用しません。
 蓄電池を接続した分電盤でのみご利用いただけます。

単線結線図 (建て得でんちプラスの場合)

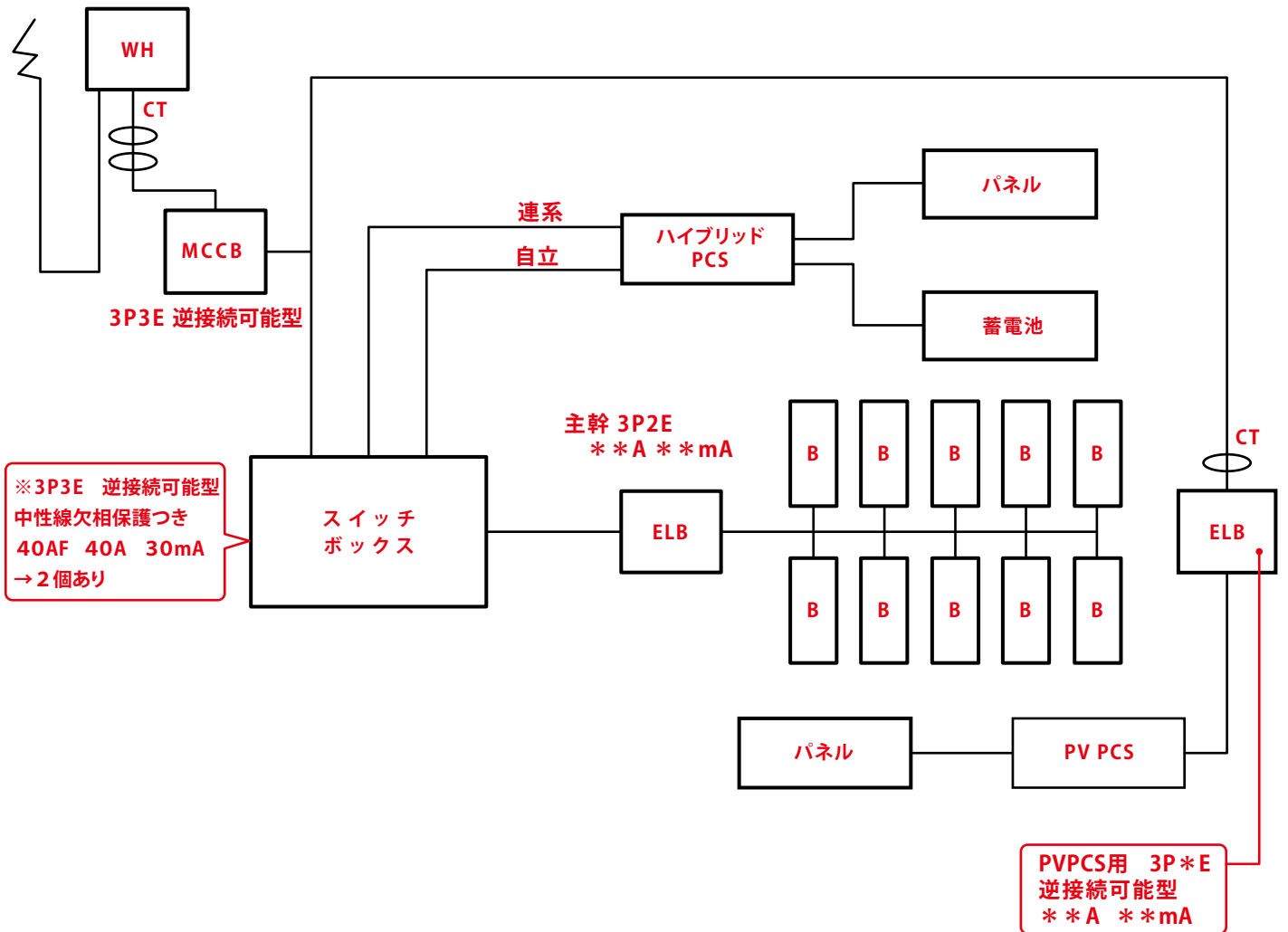

- 幹線容量は100A以下が条件となります。
超過する場合は分電盤を分割していただく必要があります。
- 分割された分電盤に蓄電池は作用しません。
蓄電池を接続した分電盤でのみご利用いただけます。

蓄電池を屋内設置される場合の留意点

①蓄電池本体(スマート蓄電)の重量は標準仕様で116kg、オプション仕様で149kgです。
 予め設置場所の床が耐えうるかご確認の上、必要に応じ、
 床の補強を行うなど耐荷重への配慮をお願いします。

②タイル・石材・擬石商品等の上には設置できません。

③離隔距離・工事スペースについて下図の配慮をお願いします。

◆背面との距離 ◆左右のスペース確保 ◆上側のスペース確保

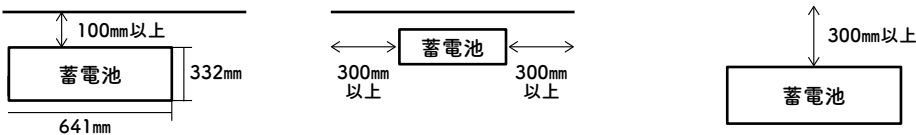

・蓄電池前面の離隔距離の設定はありません。工事に必要なスペースを適宜確保してください。

④人が長時間いるような付近には設置しないでください。

⑤床上設置の場合、スマートベースHは使用できません。

⑥床上に凹凸がある場合には蓄電池と、床材の間に2mm以下のゴムシート等
 (ビルダー様ご用意)で不陸調整ください。

⑦ハイブリッドPCSは原則、屋外設置となり、隠蔽配管のため室内側にフカシ壁(EPS)を設置
 いただき、点検口を設置願います。

◆ハイブリッドPCSとスマート蓄電の配置について

①フカシ壁(EPS)を設置する場合: **推奨**

・PCSからの配線についてフカシ壁内に隠蔽配管をいたします。

②フカシ壁(EPS)を設置しない場合

・スマート蓄電を外壁面に沿って設置いただき、正面から見て
 右側に配線が出せるようにハイブリッドPCSの設置位置を
 決めてください

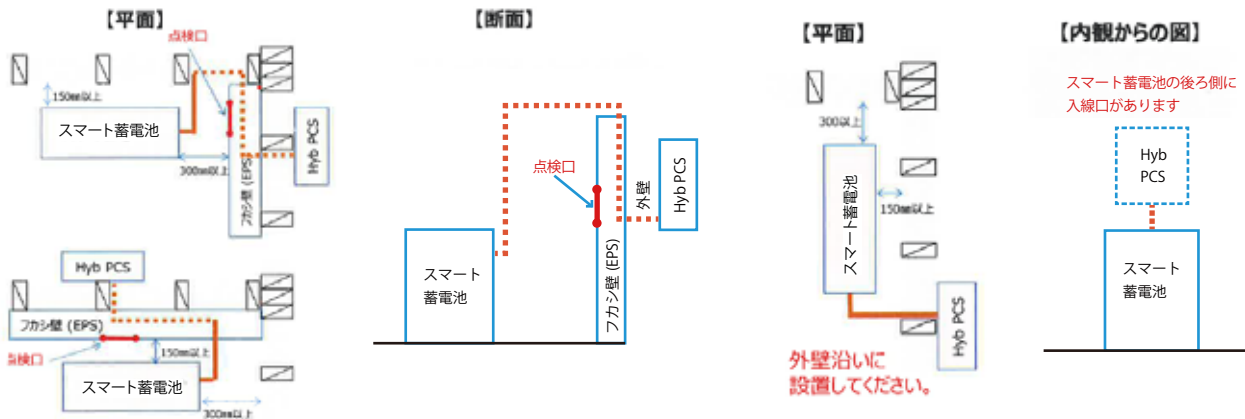

ハイブリッドパワーコンディショナ・スマート蓄電の設置位置

屋内床上設置の場合 ※人が長時間いるような付近には設置しないで下さい

■スマート蓄電用 床上設置用土台をご用意ください

- スマート蓄電は、床上に固定した土台（構造用合板24mm）の上に設置します。
必ずスマート蓄電の設置工事までに設置位置に土台をご用意をお願いします。
- 設置場所の床については、スマート蓄電の重量（約151kg）に耐えるものになっているかご確認をお願いします。また、必要に応じて床の補強を行ってください。
- 建築図面作成時にスマート蓄電の設置場所を確定願います。
- スマート蓄電設置前に、土台（構造用合板24mm）の周囲及び天面に化粧をしてください。
- 床上設置の場合、スマートベースHは使用できません
- パワコンは蓄電池近くの外部壁面に設置願います（南面を除く）※屋内でも可

・床上納まり

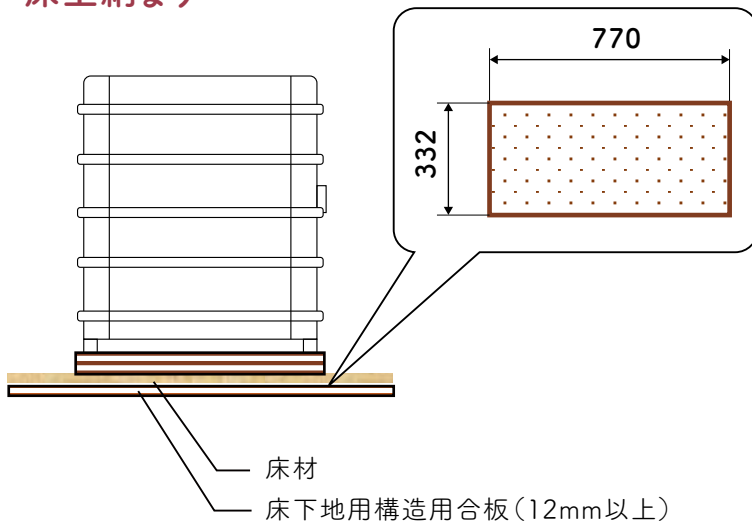

・土台設置方法

- 土台（構造用合板24mm）は、コーススレッド（Φ3.8以上の径）で、床下地用構造用合板に必ず効かせて固定してください
- 床材と土台の間に隙間ができる場合、土台の下にゴムシート（2mm以下）を敷いてください

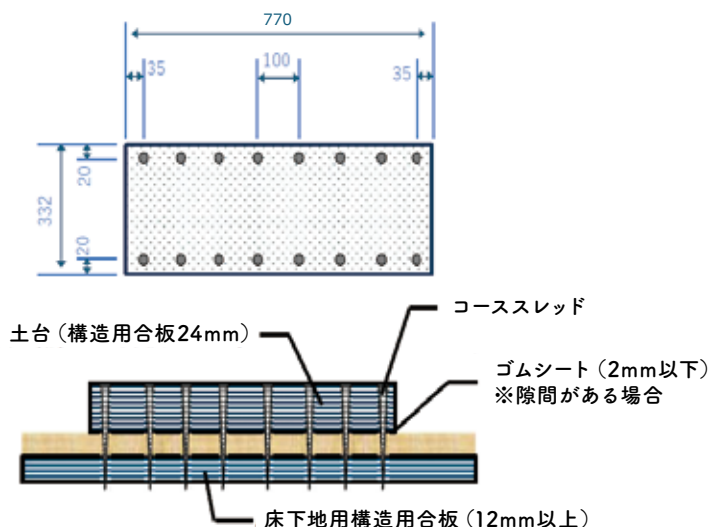

●蓄電池脚部の固定方法事例

MEMO

A series of horizontal dotted lines for writing.

MEMO

A series of horizontal dotted lines for writing a memo.

A large rectangular area with a red border, containing 25 horizontal dotted lines for writing. The lines are evenly spaced and extend across the width of the page.

MEMO

A series of horizontal dotted lines for writing.

各種お問合せ先

建て得をご検討中のお客様

- ・建て得お申込み検討中・サービス内容のお問合せ
- ・オプションサービス内容のお問合せ

株式会社 LIXIL TEPCO
スマートパートナーズ
コールセンター
(総合お問合せ窓口)

フリーダイヤル
0120-228-267
全日 9:00 ~ 17:00
(年末年始を除く)

お電話が繋がりにくいときは、お手数ですがメールをご利用ください

Itsptoiawase@lixil.com

契約お手続き中のお客様

契約全般のお問合せ

ご契約手続き中のお客様の、お申込み・お手続きに関するお問い合わせは、お申込みのお客様への保管用パンフレットに記載している「ご契約コールセンター」にてご連絡いただきますよう、お願いいたします。

建て得をご利用のご入居者様

機器の設定方法など商品に関するお問合せ

株式会社LIXILの
ホームページ
よりご確認ください。



スマートホーム (Life Assist2) 故障・修理・機器の設定方法など 商品に関するお問合せ

株式会社LIXILの
ホームページ
よりご確認ください。



蓄電池システムの故障・修理に関するお問合せ

スマートソーラー株式会社
お客様サービスセンター

通話料有料
050-1745-2227
平日 9:00 ~ 18:00
(土日祝日・年末年始・夏季休暇等を除く)

お電話が繋がりにくいときは、お手数ですがメールをご利用ください

service@smartsolar.co.jp

太陽光発電システムの故障・修理に関するお問合せ

株式会社 LIXIL TEPCO
スマートパートナーズ
アフター窓口

フリーダイヤル
0120-316-725
全日 10:00 ~ 19:00
(年末年始・夏季休暇等を除く)

お電話が繋がりにくいときは、お手数ですがメールをご利用ください

Itsptafter@lixil.com

解約のご相談・お申し出について

株式会社 LIXIL TEPCO
スマートパートナーズ
コールセンター
(総合お問合せ窓口)

フリーダイヤル
0120-228-267
全日 9:00 ~ 17:00
(年末年始を除く)

お電話が繋がりにくいときは、お手数ですがメールをご利用ください

Itsptoiawase@lixil.com

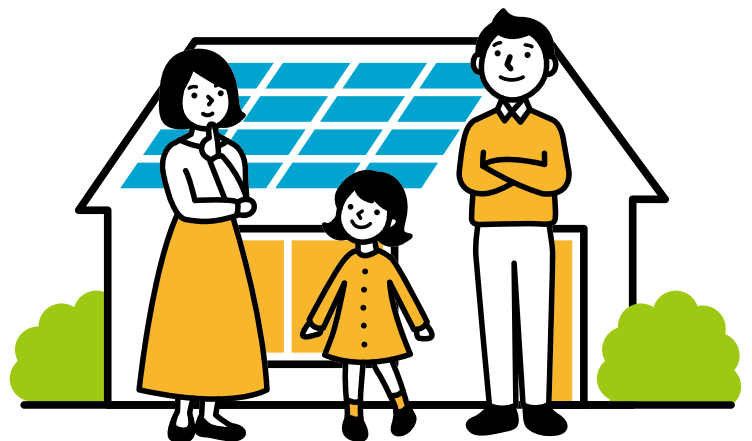

建て得をご契約いただいたお客様へ

ペーパーレス化!

建て得マイページ

必ずご登録をお願いします!

太陽光発電システム・工事に関する「保証書」や
建て得でんき「電気料金」は「建て得マイページ」でご確認ください

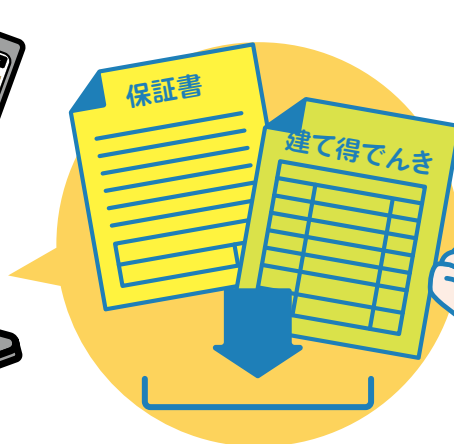

マイページの閲覧にはお客様ご自身でのご利用登録が必要です。次ページのご利用登録の流れをご確認のうえ、お手持ちのスマートフォン・パソコンからご登録をお願いいたします。保証書などの書類発行時にメール通知にてお知らせいたします。紙の保証書発行はございません。保証書をスマートフォンで閲覧いただく際、ポップアップ画面の解除が必要になりますのでご注意ください。

建て得でんきをご契約のお客様へ

建て得でんきの『電気料金のお知らせ(毎月の検針票)』は『建て得マイページ』でご確認ください。

- 紙の発行はございません。
- ご登録後すぐには使用料金は表示されません。お切替え手続き完了後、約2ヶ月で表示されます。



電気の明細が
過去24か月分まで
ご確認いただけます!

「建て得でんき」をご契約いただいたお客さまは毎月の電気の明細をご確認いただけます。詳細な内容もわかりやすい表でご覧いただけます。

保証書などの内容が
いつでも確認できる!

お買い上げいただいた太陽光発電システムの保証書などがいつでもご覧いただけます。マイページ上に保管されていますので紛失の心配もありません。

PDFデータ保存もできて
印刷も簡単!

マイページはスマホにもパソコンにも対応。データをダウンロードしてお使いいただくこともできます。

建て得の契約状況が
簡単に確認できる!

建て得のご契約月数や中途解約される場合の解約清算金などがご確認いただけます。

ご利用登録の流れ

01 建て得マイページへ

お手持ちのパソコンやスマートフォンで、弊社ホームページ内、「建て得マイページ」へアクセス。

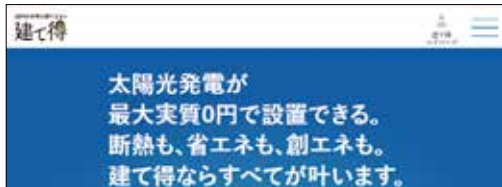

弊社
ホームページ
右上のメニュー
マイページ
こちらから

こちらから直接アクセスいただけます。

<https://ltspcrm.lixiltepeco-sp.co.jp/login>



02 新規ご登録

入力欄下の、「新規ご登録はこちら」を選択してください。

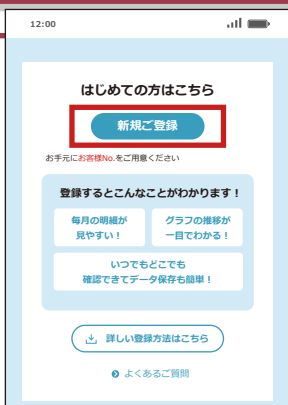

03 メールアドレス入力

登録するメールアドレスを入力後、「送信する」ボタンを押してください。
利用登録フォームのURLを記載したメールをお送りします。
なお、ここで入力されたメールアドレスがログインIDとなります。

※長時間たってもメールが来ない場合、入力内容に誤りがある可能性があります。
もう一度、利用登録手順をお試しください。



04 URLへアクセス

先ほど入力したメールアドレス宛に送られた、メールに記載されているURL(利用登録フォームのアドレス)へアクセス。

※URLの有効期限は24時間となっています。

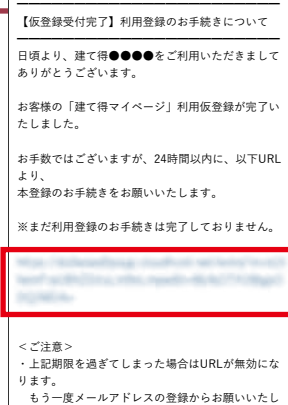

05 お客様情報を入力

全角カナにて「ご契約者様のお名前」と、半角数字にて「お客様No.」※1、ログインに使用する「パスワード」※2を設定して入力してください。

契約書控えより
お客様No.を
ご確認ください

※1 「お客様No.」は8ケタの数字となります。数字の頭に「0」をつけて8ケタで入力をお願いします。
※2 ログインに使用するパスワードは8文字以上20文字以内の半角英数字でお客様ご自身にて設定をお願いします。



06 入力情報を確認して登録

入力情報にお間違いがないか確認したのち、「登録」を押してください。登録メールアドレス宛に登録完了のお知らせが届きます。

※長時間たってもメールが来ない場合、入力内容に誤りがある可能性があります。
もう一度、利用登録手順をお試しください。

07 ID・パスを入力してログイン

ログインIDとパスワードを入力してマイページへログイン!

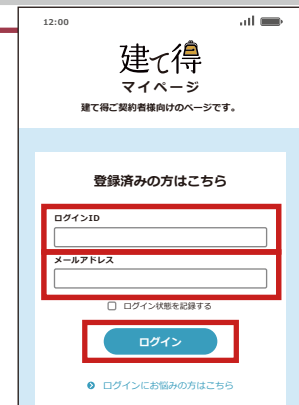

マイページご利用スタート!

注意事項

- 登録はすぐに可能ですが、電気料金の明細や料金、ご使用量のグラフ表示は電気の供給が始まり、最初の電気料金が確定した後となりますのでご了承ください。
- 建て得でんきのお申込みをされないお客様は電気料金明細やグラフは表示されません。

ご契約について



【本サービスのご利用条件・ご注意事項】

<ご利用条件>

- ①国が定めるZEH基準を満たす住宅であること。
- ②本サービスの利用契約のあるビルダー様と建築本体のご契約をいただくこと。
- ③ZEH性能の変更をしないこと。
- ④太陽光発電システム及び蓄電池の改造・変更をしないこと。
- ⑤その他発電機器の設置をしないこと。
- ⑥本サービスで提供する蓄電池以外に電気を貯める設備の設置をしないこと。

- ⑦行政が指定する垂直積雪量が75cm以下のエリアであること。
(山梨・長野県は80cm以下)北海道・青森県・秋田県・山形県・新潟県・富山県・石川県・福井県・鳥取県・島根県・沖縄県を除く
- ⑧垂直積雪量が50cmを超えて75cm以下のエリアで縦書き板屋根の場合は、屋根材の縦ハゼピッチが350mmピッチ以内であること。
- ⑨電気の本設電気申請控えおよび単線結線図(分電盤図)、付近図(引込図)、建築確認済証(または受付印のある工事届)を2026年10月10日までに提出いただくこと。
- ⑩建物のお引渡しが2027年3月31日までとなること。
- ⑪離島など道路が通じていない島でないこと。

<ご注意事項>

- ①ご利用にあたっては信販会社のローン審査がございます。
- ②太陽光発電システムの系統連系にあたり、送配電事業者より工事費負担金が請求されることがございます。
- ③経済産業省による太陽光発電事業認定に長期間を要する可能性があるため、太陽光発電システムの発電開始が、ご入居から数か月後となる場合がございます。なお、お客様と弊社の契約は、発電開始(送配電事業者による余剰電力買取開始)から15年間です。
- ④手続きに必要な公的証明書類(印鑑登録証明書等)の取得費用はお客様の負担となります。
- ⑤設置機器類のご使用方法やスマートフォン・その他機器の設定等について弊社による訪問説明はございません。ご使用方法・設定は取扱説明書をご参照ください。ご不明点はそれぞれの取扱説明書にある「商品に関するお問合せ窓口」にお電話にてお問合せをお願いいたします。
- ⑥故障等による太陽光発電システム及び蓄電池の停止期間中の売電や自家消費に対する補償は行いません。

- ⑦東北電力NW・中国電力NW・四国電力送配電・九州電力送配電の管轄内の案件には経済産業省の方針による出力抑制のためのLANルーターの設置が必要になります。
- ⑧保証範囲外のメンテナンスについては費用が発生します。
- ⑨太陽光発電システム機器及び蓄電池の設置に関する近隣とのトラブルについては、弊社は免責とさせていただきます。
- ⑩建て得でんきEに申し込まれた方はエコキュートを設置される場合、初期設定で「東京電力スマートライフプラン」をご選択ください。
- ⑪事業認定申請に必要な建物の売買契約書(全頁)、あるいは工事請負契約書(全頁)のいずれかのご提供が必要になります。
- ⑫建て得の工事に分電盤内の太陽光用ブレーカーは含まれません。住宅側でご用意いただけます。
- ⑬累計で2か月以上故意に売電されない状況にした場合には解約になる場合がございます。(発電することで建物などに被害が生じることが想定され、弊社が認めた場合に限りその期間を累計から除外します。)

※「エコキュート」の名称は、電力会社・給湯機メーカーが自然冷媒CO2ヒートポンプ給湯機を総称する愛称です。

特定商取引法(通信販売)に基づく表記について

販売業者	株式会社 LIXIL TEPCO スマートパートナーズ
代表者	代表取締役 柏木 秀
所在地	本社、本店所在地 〒136-0071 東京都江東区亀戸一丁目5番7号 JRWD錦糸町タワー9階
お客様専用問い合わせ先	電話 0120-228-267(年末年始をのぞく全日9:00~17:00) メール ltsptoiaawase@lixil.com
商品(役務の内容)	【商品】 太陽光発電システム・蓄電池
販売価格(役務の対価)	【販売価格】別途お渡しする見積書を参照
代金(対価)の支払時期及び方法	【支払時期及び方法】太陽光発電システム商品代金は太陽光発電システムの施工工事完了後、別途お客様と信販会社が締結するローン契約に基づき信販会社から支払。蓄電池商品代金、太陽光発電システム及び蓄電池の施工代金は、お申込後工事着工までにお支払。
引渡時期(役務の提供期間)	【引渡時期】太陽光発電システムの施工工事完了・連系後
	【役務の内容】電力の供給
	【役務の対価】【支払時期及び方法】本カタログおよび当社ホームページ電気需給約款等のページを参照 https://www.lixiltepcos-sp.co.jp
	【役務の提供期間】2~15年
申込の撤回または解除の条件	太陽光発電システム、蓄電池、電力の供給ともに、特定商品取引法第4条又は第5条の書面に相当する書面の交付から8日を経過する日までの間に限り申込みの撤回又は契約の解除を行う事が可能です。期限内に申込みの撤回又は契約の解除が通知された場合には、既に行われた売買及び工事のお客様費用負担はございません。詳細は、当社ホームページをご確認ください。

専用のホームページがあります



<https://www.lixiltepcos-sp.co.jp>

建て得に関するお問合わせ

0120-228-267

(年末年始をのぞく全日9:00~17:00)